



GWQ7713D/R 全嵌洗碗機

安裝使用說明書

感謝您選用 GLEM GAS 產品

- 使用前請詳閱本使用說明書，並正確使用。
- 產品拆封時，請務必一併確認保證書已記入必要之事項。
- 因產品研發與功能不斷改善之原因，如產品本體規格與說明書內容不同，請以實務為主。
- 請妥善保存本說明書，以利後續清潔保養或維修之參考。

目錄

親愛的客戶

- 請在使用產品之前仔細閱讀本手冊，它能幫助您適當地使用與保養本產品。
- 請妥善保存，以備日後參考。

本手冊包含安全說明、操作說明、安裝說明與疑難排解訣竅...等。

安全資訊.....	01
產品資訊	03
產品使用圖示	04
安裝說明.....	05
操作說明.....	08
首次使用	10
啟動清洗程式.....	15
保養清潔與注意事項	17
疑難排解指南	19

保證卡

台灣地區總代理:創匯家居科技股份有限公司

免費服務專線 : 0800-707-168 www.glemgas.tw

注意警告預防措施,請您遵循下列說明事項：

- 本產品可運作於居家使用與其他類似住宅環境的顧客使用。
- 孩童不得在無人監看的狀況下玩耍本設備，孩童不應清潔或是進行保養。
- 本產品並非設計供身體、感官或精神有障礙人士(包括兒童)或是缺乏經驗與知識的人士使用，除非有負責他們安全的人在旁監看或是給予使用本設備的指示。
- 本產品僅供室內使用，也僅供居家使用。為避免電擊的危險，不要將產品、電線或插頭浸在水或其他液體裡。
- 請在清潔與保養本產品之前，拔除電源。使用柔軟、沾濕的布來擦拭，然後再用乾布擦拭。

接地說明：

- 本設備必須接地，在故障或損壞時，接地可以提供一條最低電阻的路徑讓電流通過，以減少電擊的風險。本產品備有一條電線有產品接地導體與一個接地插頭。
- 如果產品上的插頭插不上插座時，不要修改插頭。請找合格的電匠安裝適當的插座。
- 產品-接地導體的不適當連接可能造成電擊的風險。如果您懷疑產品是否有適當接地，請與合格的電匠或服務代表確認。
- 插頭必須插入適當插座，插座的安裝與接地需依照當地的所有法規與條例。

運轉使用停止時：

- 當機門打開時，不要在機門上放置重物上。避免機器前傾或絞鍊損壞。
- 洗碗機運轉中必要開門時，先開門待無運轉聲，再將門全開，避免水有噴出來的風險。
- 當擺放要清洗的物件時: (1)刀與其他有尖端的餐具必須將水平放置或朝下。(2)不要用來清洗塑膠製品，除非有標示適用洗碗機洗或是相等的描述。
- 對於清洗沒有標示的塑膠製品材質，請查看製造商的建議。
- 僅可用洗碗機專用的洗碗粉與亮潔劑。
- 不要在您的洗碗機使用肥皂、洗衣清潔劑、洗碗精或是手洗清潔劑來進行清洗。
- 清洗完成後機門不應該忘了關，因為可能增加絆倒的風險。
- 在安裝期間，電源線不可以過度或危險的彎折或擠壓。
- 如果電源線壞掉，必須由製造商或是服務代理商或是類似的合格的人來更換以避免危險。
- 最小允許入水壓力為 0.04 MPa。
- 最大允許入水壓力為1 MPa。

警告

- 紙板包裝是用回收紙製造應放在廢紙收集處回收。
- 對於包裝與產品的處置，請到回收中心詢問。另外，請先將產品切斷電源線並破壞關門設施。
- 包裝材料可能對孩童有危險!
- 確保本產品的正確處置，避免環境與人類對健康的負面影響，此負面影響可能由本產品不適當的廢棄處理所造成。
- 若需要更多有關本產品回收的資訊，請連絡當地的環保局詢問。
- 處置: 不要以未分類的廢棄物處置本產品。需要分開收集此類廢棄物做特別的處理。

型號	GWQ7713D / GWQ7713R
標準設置位置	14
能源效率等級	A++
年度耗電 ①	266kWh
標準清潔週期的能耗	0.93 kWh
關機模式下的功耗	0.5 W
電源開啟時的能耗	1W
年度耗水量n ②	2800 liter
乾燥效率等級 ③	A
節能行程	ECO 45°C
標準清潔週期的程序持續時間	210 min
噪音值	45 dB(A) re 1 pW
安裝形式	Built-in
內置	YES
總消耗功率	1760W
電壓 / 頻率	220V/60Hz
水壓限制	0.04-1.0MPa=0.4-10 bar

注意：

- ① 能耗基於 280 個標準的使用冷水填充方式清潔週期以及低功耗模式的能耗。實際能耗將取決於設備的使用方式
- ② 耗水量設定為 280 個標準清潔週期。實際用水量取決於有關如何使用設備
- ③ A (最高效率) 至 G (最低效率)

產品使用圖示

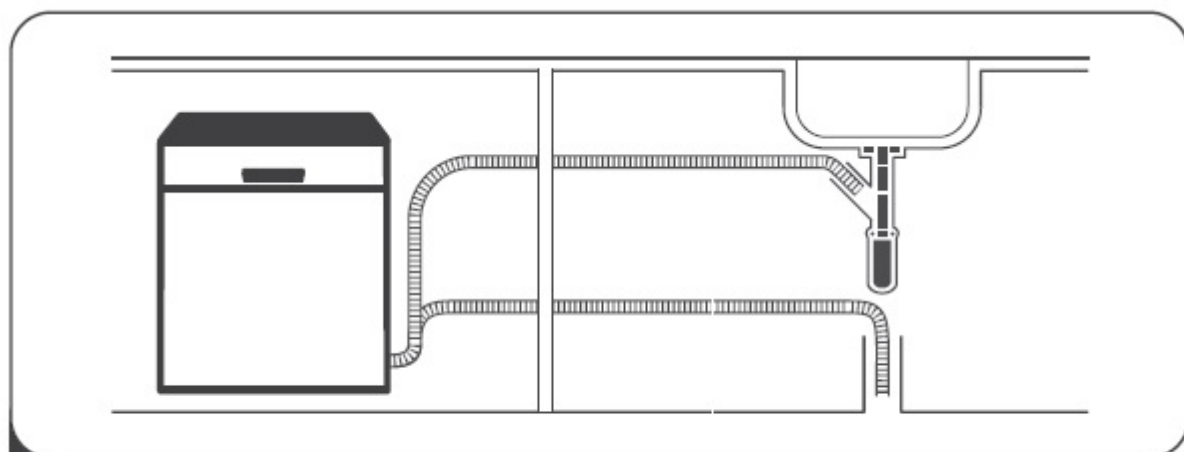

1 安裝方式請按施工圖示



2 使用洗碗機前清除碗盤內所有殘餘

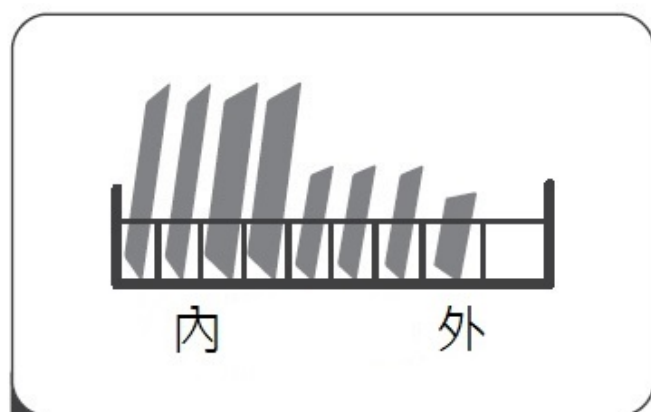

3 餐盤擺放方式(大型器皿置於內部)

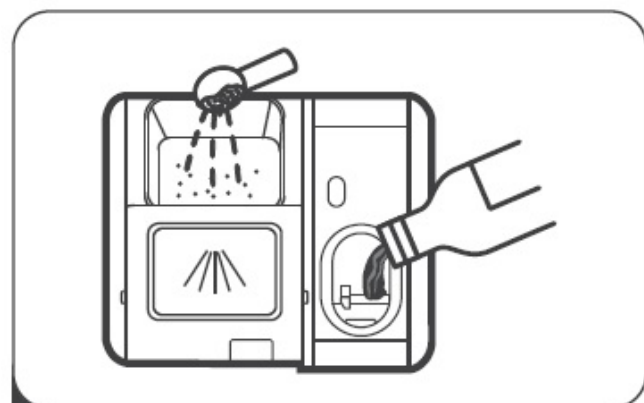

4 添加洗碗粉及亮潔劑



5 選擇合適的清洗方式

有關詳細的安裝及操作方法，請閱讀說明手冊中的相應內容。

安裝說明

注意!

電氣設備與管路的安裝應該由合格專業人員完成。

警告!

安裝洗碗機之前須斷開電源，否則會有電擊危險，且可能造成死亡或電擊。

安裝準備

安裝位置需有進水端、排水端及電源線。

註：請檢查表列的安裝附件(例如掛鉤、螺絲)並請仔細閱讀安裝說明，在移動洗碗機到安裝位置之前，要先做好準備工作。

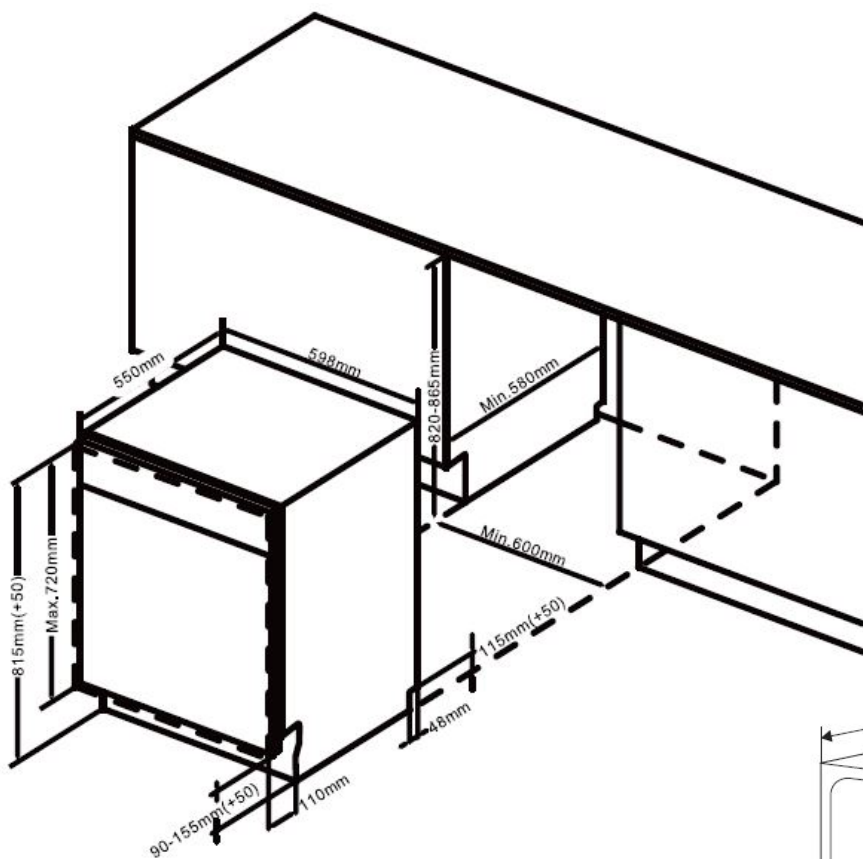

高(H) : 815mm
寬(W) : 598mm
深度(D1) : 550mm
開門距離(D2) : 1150mm

櫥櫃尺寸與洗碗機的安裝位置的圖示

1. 如果洗碗機安裝位置通道較窄，應該要有餘裕空間讓門能開啟。

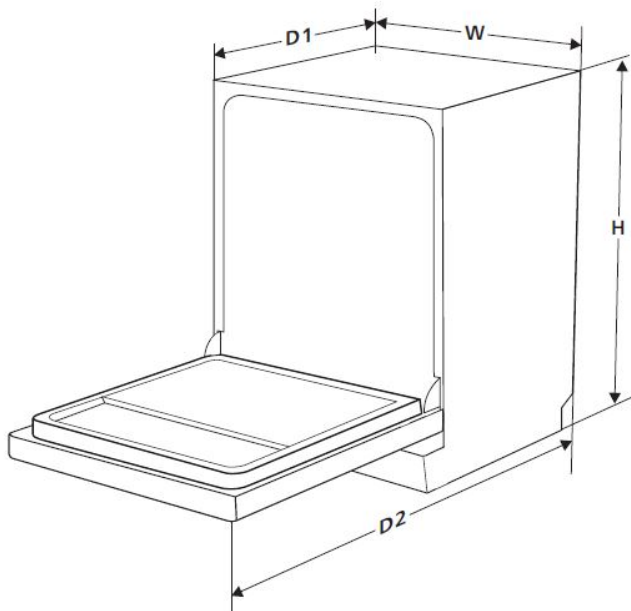

安裝說明

2. 請選擇接近廚房水槽處具有電源、排水及進水的位置以利安裝。

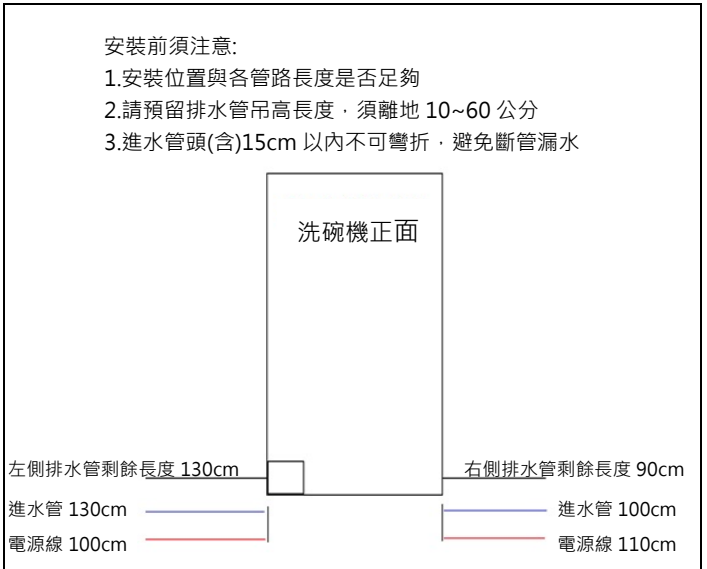
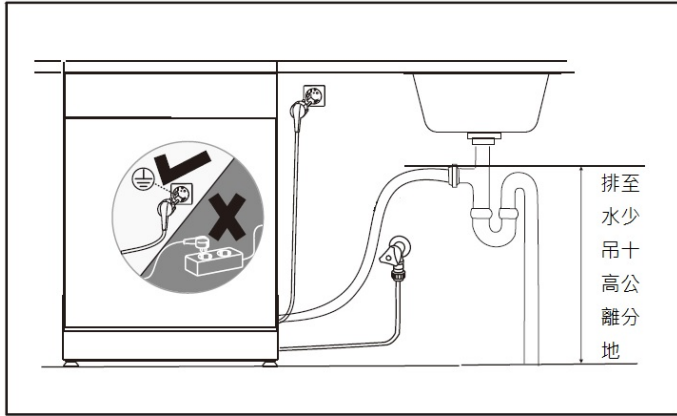

安裝步驟

1. 使用附帶的外門安裝支架安裝到洗碗機的外門。外門支架的位置，請參考模版。
2. 門彈簧的張力調整：

洗碗機門的彈簧張力在工廠內已設定好外部門的適當張力。如果安裝了木質面板導致開關門異常時，您就需要適時調整門彈簧張力。

調整方式:以工具旋轉調整螺絲，調整器會將鋼索拉緊或放鬆。當門在完全打開位置時保持水平，然而用一隻手指向上輕提就能上升關門，門彈簧張力就是正確。如下圖①

3. 連接進水管至冷水端。
4. 連接排水軟管。
5. 連接電線。
6. 洗碗機安裝的位置，櫥櫃工作檯面正下方須貼上冷凝片。請將冷凝片與工作檯面邊緣切齊。圖②
7. 將洗碗機放入位置定位。
8. 調整洗碗機水平。洗碗機的後腳由洗碗機前方底座中央的螺絲調整，洗碗機若要調整前腳，使用開口板手並旋轉前腳直到洗碗機達到水平，水平調整腳的最大調整高度是 50mm。圖③

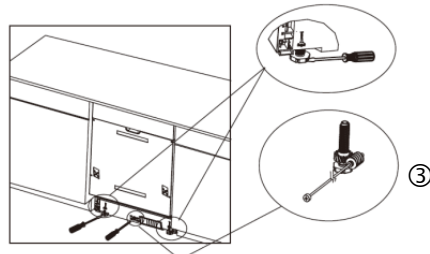
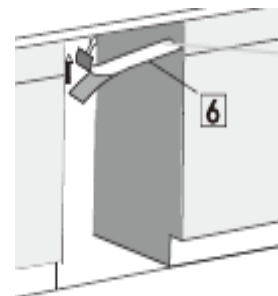
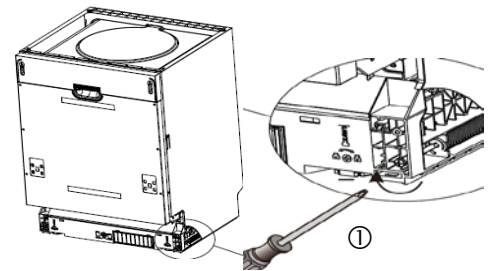

②

安裝說明

9. 洗碗機必須固定。可採用兩種安裝定位方式:

- a. 當檯面是石材類時，先將洗碗機推至定位後，使用螺絲於洗碗機側邊固定至兩側，須注意不可因鎖上後造成洗碗機機體出現左右傾斜。圖④
- b. 將兩片掛勾放到洗碗機上方左、右兩側邊的溝槽內，再將洗碗機推至定位，使用螺絲由下往上鎖進掛勾固定到工作檯面下。圖⑤

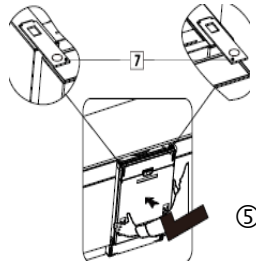
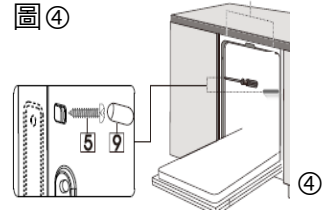

警告！電源連接

- 1. 請依洗碗機所需額定電壓等規格，並將洗碗機連接到適當的電源。使用安全的保險絲 (10A)，建議使用斷路器或是時間延遲保險絲，並提供獨立電源回路予本設備使用。
- 2. 對於人身安全，無論在任何情況下，不要切斷或是移除電源線的接地連接。
- 3. 本設備禁止使用延長線或是轉接插座。

門板安裝



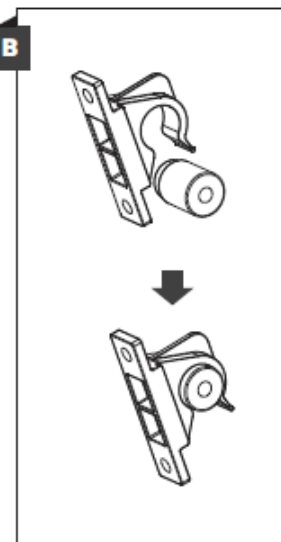
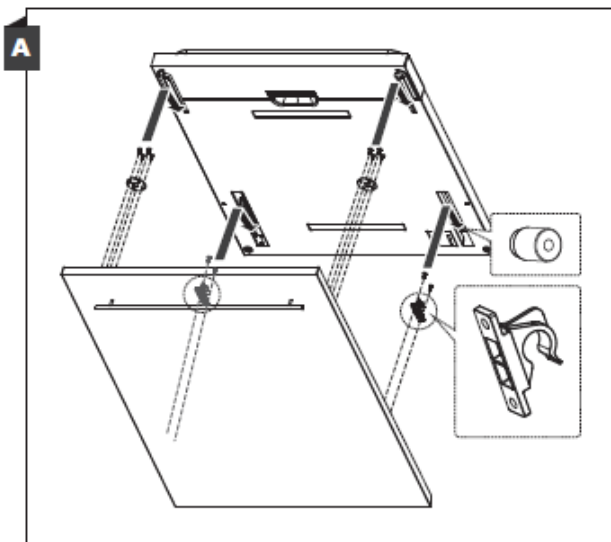

門板可依照所附安裝圖紙做配件安裝

在門板上安裝掛鉤（見圖 A），並放置掛鉤進入洗碗機外門的插槽（見圖 B）。門板定位後，按下門板的頂部以確保掛鉤被固定。

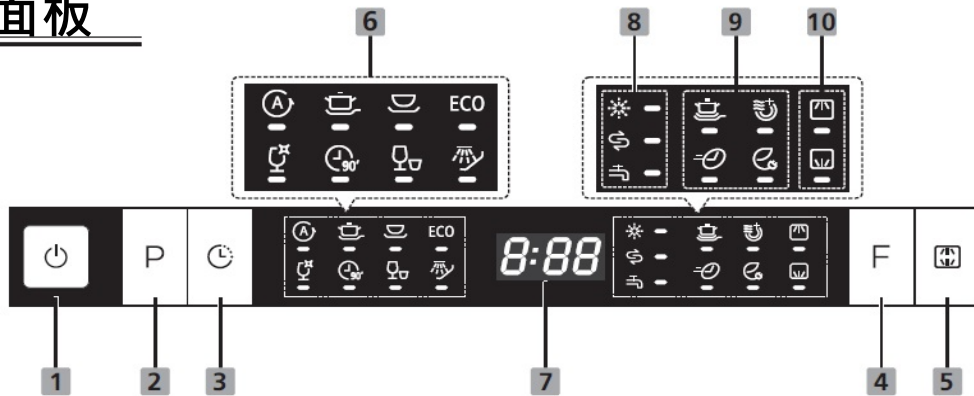







控制面板



運作方式 (按鍵)	1	電 源	按下電源啟動洗碗機並顯示螢幕。
	2	選 單	按此按鈕選擇合適的洗滌程序，所選程序指示燈將點亮。
	3	延時啟動	按此按鈕設置延遲的洗滌時間，每按一次延遲1小時。最多延遲24小時開始洗滌。
	4	附加功能	按下按鈕選擇功能，附加功能相應的指示燈將點亮。
	5	上下洗	按下按鈕以選擇上籃還是下籃清洗，以及對應的指示將會亮起( )。
清潔顯示方式	6	洗程選擇	 智能清洗：智能分析選擇最佳清洗
			 強力清洗：重油污餐具洗滌
			 一般清洗：輕污餐具洗滌
			ECO 節能清洗：更充分的浸泡，省水省電
			 玻璃清洗：精製玻璃器皿專用
			 90分鐘清洗：針對需要快速清洗正常髒污的餐具
			 30分鐘快洗：較短的洗滌時間，用於較輕微的髒污，無需乾燥
			 預洗：漂洗您打算當天晚些時候才要清洗的餐具
7	螢 幕	 顯示提醒時間，延遲時間，錯誤代碼等	
8	注意指示	 亮潔劑：如果亮  表示亮潔劑不足，需要添加亮潔劑	
		 軟化鹽：如果亮  表示無軟化效果，需要添加軟化鹽	
		 水 源：如果亮  請確認是否有將水龍頭開啟	

操作說明

附加功能	9	功能指示		加強清洗：針對非常髒的髒汙碗盤。(僅能搭配強力,一般清洗,節能,玻璃,90分鐘)
				加強烘乾：讓碗盤更乾燥(僅能搭配強力,一般清洗,節能,玻璃,90分鐘)
				縮時：可減少部分清洗時間(僅能搭配強力,一般清洗,節能,玻璃,90分鐘)
				節能：只有少量盤子要清洗時(僅能搭配強力,一般清洗,節能,玻璃,90分鐘)
	10	單層指示		上洗：當選擇“上部”時，僅上水臂運作。下水臂將不工作
				下洗：當選擇“下部”時，僅下水臂運作。上水臂將不工作

軟水器

軟水器必須使用水硬度刻度(如下圖)手動設置軟水器。軟水器設計用於從水中去除礦物質和鹽分，這些鹽分和礦物質會對設備的運行產生有害或不利的影響。礦物質越多，水就越硬。

- 應根據您所在地區水的硬度來調整軟化劑。
- 您當地的自來水公司可以告知您所在地區的水硬度。

調整軟化鹽消耗

洗碗機的設計允許根據所用水的硬度來調節軟化鹽消耗量。用途在優化和定製鹽消耗水平。

請按照以下步驟調整軟化鹽消耗量：

1. 打開門並開啟電源。
2. 電源開啟後60秒鐘內，然後長按P鍵，出現“H”後，啟動設置模式。
3. 按P按鈕，根據您當地的用水環境選擇合適的設置，設置將按以下順序更改：H1-> H2-> H3-> H4-> H5-> H6；
4. 按下電源以結束設置。

水質硬度參考表	設定等級	鹽消耗量 (公克)
台灣 ppm		
0-95	H1	0
96-200	H2	9
201-300	H3	12
301-400	H4	20
401-600	H5	30
601-960	H6	60

出廠設定:預設 H3

一般將水的硬度分為 4 類(1ppm = 1mg/l)

註:台灣自來水公司水質硬度參考值

軟水: 0~75 毫克/公升

中等硬水: 75~150 毫克/公升

硬水: 150~300 毫克/公升

極硬水: 300 毫克/公升以上

貴住家水質硬度，請洽附近自來水公司以獲得您的水源水質硬度資訊。

添加軟化鹽方式

1. 將漏斗放進軟化鹽盒洞中，並倒入約1~1.5 kg的軟化鹽。
2. 將水填滿鹽盒，以順時針方向將蓋子鎖回。
3. 裝滿鹽盒後，鹽量警告燈須等待一小段時間後停止顯示。
4. 立刻啟動任一種清洗程式來清洗內部，以防止鹽份逗留在腔體內 (建議使用短的程式)。如未執行上述過程，可能會導致過濾系統、泵浦或其他機器的重要零件被殘留的鹽水損壞，這情形則不在保固範圍之內。

逆時針轉出



倒入軟化鹽位置



注意：

軟水劑水的硬度因地而異。如果在洗碗機中使用硬水，則餐具和餐廚上會形成沉澱物。該設備配備特殊的柔軟劑，該柔軟劑使用專門設計用於從水中消除石灰和礦物質的鹽容器。

準備和擺放餐具

- ◆ 請考慮購買經鑑定可用於洗碗機的餐具。
- ◆ 對於特定項目，請選擇溫度盡可能低的程序。

不適合洗滌以下餐具

- 木製製品，細緻瓷器或珍珠貝手柄的
- 不耐熱的塑料物品
- 較舊的餐具和不耐溫的橡膠部件
- 粘合的餐具
- 錫或銅製
- 水晶玻璃易破的杯子
- 生鏽的鋼製品
- 用合成纖維製成的
- 形狀狹長或不規則的容器：如茶壺、牛奶杯

可能的適用性問題

- 某些類型的玻璃在大量清洗後會變黯淡
- 銀色和鋁製零件在清洗過程中會變色
- 如果經常洗碗機水洗，含釉的圖案可能會褪色

碗盤放入洗碗機的建議

刮掉所有剩餘的食物。軟化鍋中殘留的燒焦食物。不必在水龍頭下沖洗餐具。

為了使洗碗機發揮最佳性能，將碗盤依下列方式放入。(籃子和餐具籃子的功能和外觀可能會因您的型號而異。)

- 玻璃杯，杯子，鍋類等物品朝下。
- 彎曲的物品或帶有凹槽的物品應傾斜放置，以防積水。
- 所有器皿都安全堆疊，不能翻倒。
- 所有餐具的放置方式應使噴灑臂在清洗過程中可以自由旋轉。
- 裝入杯子、玻璃杯、平底鍋等中空物品。開口朝下，以防止水積聚在容器或較深的底部。
- 餐具和餐具不得相互疊放或互相掩蓋。為避免損壞，玻璃杯不應相互碰觸。
- 上籃設計用來盛放更輕巧的餐具，例如玻璃杯、咖啡杯和茶杯。
- 直立放置的長刀有潛在危險！長或尖銳的餐具（例如雕刻刀）必須水平放置在上籃中。
- 請不要使洗碗機過載。這對於獲得良好結果和合理消耗能源很重要。

注意：請勿在洗碗機中清洗很小的物品，因為它們很容易從籃子裡掉出來。

取出餐具

為了防止水從上籃滴落到下籃中，建議您先清空下籃的餐具然後再換上籃。



警告



洗後物品會很熱！為防止受傷，請勿在程序結束後約 15 分鐘內將玻璃杯和碗盤餐具從洗碗機中取出。

首次使用

上層籃筐

上層籃筐設計用於盛放更輕巧的餐具，例如玻璃杯，咖啡杯，茶杯，碟子，以及盤子，小碗和淺鍋。放置碗碟和炊具，使其不會被水噴霧移動。



下部籃筐

我們建議您放置較大的物品，最難清潔的物品應放在下部籃筐中：例如鍋，平底鍋，鍋蓋，餐具和碗，如右圖所示。最好將餐具和蓋子放在架子的側面避免阻礙頂部噴灑臂的旋轉。建議放置最前面的盤子的最大直徑為 19 公分，否則會妨礙其打開洗滌劑分配器。

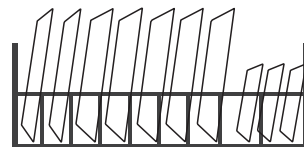

▲ 注意



不要讓任何物品穿過底部。必須將尖銳的一端始終朝下

亮潔劑和洗碗粉功能

亮潔劑會在最終漂洗過程中釋放，以防止水在碗碟上形成水滴，使水從碗盤表面滾下來，還可以改善乾燥效果。您的洗碗機設計可以使用此亮潔劑。

▲ 警告

僅將適用品牌的漂洗亮潔劑用於洗碗機。切勿將其其他任何物質（例如：洗碗機清潔劑、液體洗滌劑）填充到亮潔劑盒中。這會損壞設備。

何時重新添加亮潔劑

需要重新分配的分配器其規律性取決於洗碗的頻率和所使用的亮潔劑的設定。

- ✓ 需要更多漂洗輔助劑時，顯示屏上將出現補充亮潔劑指示(☼)。
- ✓ 請勿將亮潔劑分配器加滿。

洗碗粉功能

洗碗粉的化學成分對於清除、粉碎和所有污垢是必不可少的。大多數商業品質的洗滌劑都適合於此目的。

首次使用

注意

• 正確使用洗碗粉

僅使用專門用於洗碗機的洗碗粉。保持清潔劑新鮮乾燥。未準備好洗碗之前，請勿將粉狀洗碗粉放入分配器中。

-  洗碗機洗碗粉具有腐蝕性！將洗碗機清潔劑放在兒童接觸不到的地方。

填充洗碗粉

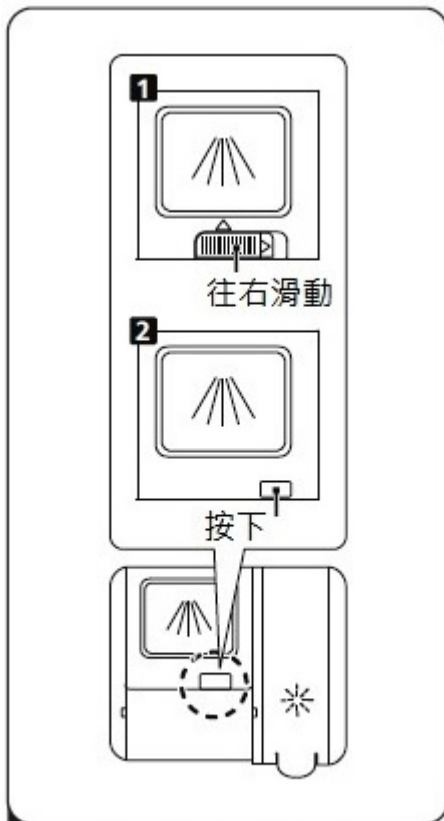

- 1 請根據機器實際情況選擇打開方式
- a. 滑動方式打開蓋子
 - b. 按下方式打開蓋子

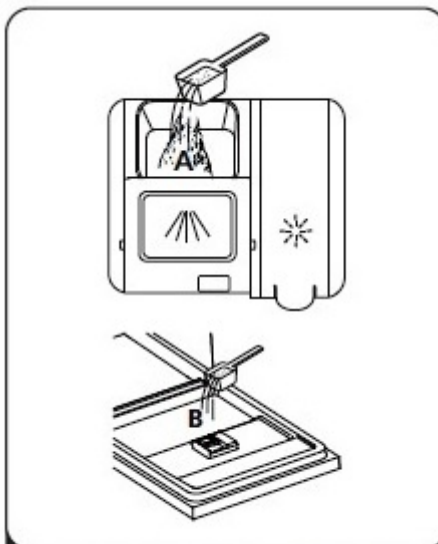

- 2 在主洗滌週期中，將洗碗粉添加到較大的空腔(A)中。
為了獲得更好的清潔效果，特別是如果您有非常髒的物品，請將少量清潔劑倒在門上，主清潔劑會在預洗階段打開。

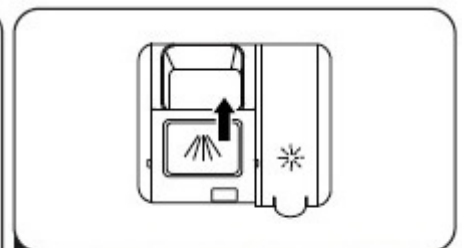

- 3 將蓋子以向下滑動的方式將蓋子推回蓋上。

注意：

- 根據髒汙狀況及水的硬度等不同污染情況，所需用量可能會有所不同。
- 請遵守洗碗粉包裝上製造商的建議使用。

亮潔劑添加方式

調整亮潔劑釋放量

為了在有限的漂洗輔助實現更好的乾燥性能，洗碗機的設計旨在根據用戶調整消耗量。請遵循以下步驟：

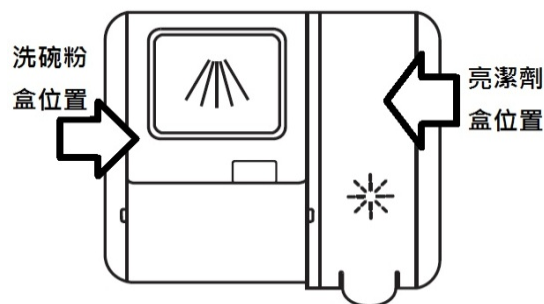

1. 打開門並開啟電源。
2. 在開啟電源鍵60秒內，然後長按P鍵出現“H”後，然後隨即按🕒 (Delay)按鈕出現“d”，進入設置的模式。
3. 按下P按鈕，根據您的使用習慣選擇合適的數值，對數值進行編程將按以下順序更改：d1-> d2-> d3-> d4-> d5-> d1。數量越高，洗碗機使用的亮潔劑越多。
註：“D”代表亮潔劑之使用量
4. 5秒內不操作或按電源按鈕退出設置的型號，設置成功。

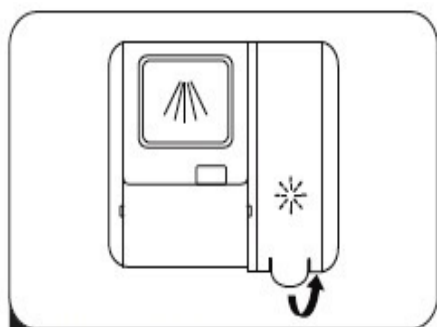

1 將蓋子由上拉開

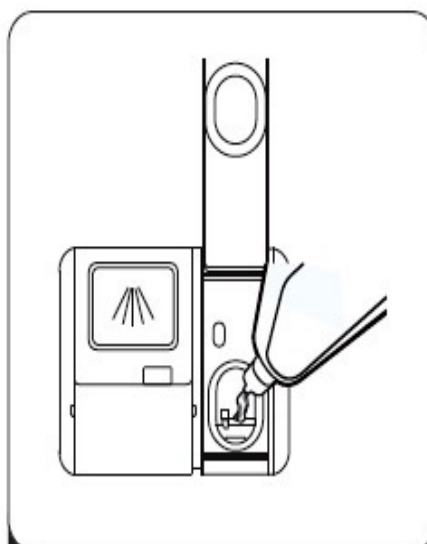

2 倒入亮潔劑，注意不可溢出

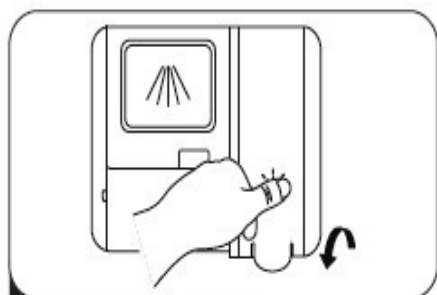

3 蓋上亮潔劑蓋子







注意：

- 如果您調整用量太多則會出現殘留或白色霧狀問題，太少則可能乾燥效果不佳，請依洗碗後情況調整量的多寡。

啟動清潔程式

洗滌週期表

下表顯示了哪種程序最適合其上的食物殘留量以及需要多少洗滌劑。它還顯示有關程序各種訊息。例如：表內的洗劑用量5/30g代表洗碗粉量最少跟最多的量(如果使用洗碗錠時請使用一或二顆)

洗程	循環方式及溫度	洗劑用量	運行時間	能耗	水耗	亮潔劑釋放
 智能清洗	預洗(45°C) 漂洗(45-55°C) 沖洗 沖洗(65°C) 烘乾	<u>5/30g</u> 1or2 錠	150	0.9-1.3	11-15	有
 強力清洗	預洗(50°C) 漂洗(60°C) 沖洗 沖洗 沖洗(70°C) 烘乾	<u>5/30g</u> 1or2 錠	175	1.6	17.5	有
 一般清洗	預洗(45°C) 漂洗(55°C) 沖洗 沖洗(65°C) 烘乾	<u>5/30g</u> 1or2 錠	185	1.3	13.5	有
ECO 節能清洗	預洗 漂洗(45°C) 沖洗(65°C) 烘乾	<u>5/30g</u> 1or2 錠	210	0.93	10	有
 玻璃清洗	預洗 漂洗(40°C) 沖洗 沖洗(60°C) 烘乾	<u>5/30g</u> 1 錠	130	0.9	13	有
 90 分鐘 清洗	漂洗(65°C) 沖洗 沖洗(65°C) 烘乾	<u>35g</u> 1 錠	90	1.35	11.8	有
 30 分鐘 快洗	漂洗(45°C) 沖洗(50°C) 沖洗(55°C)	25g	30	0.75	11	無
 預洗	預洗		15	0.02	4	無

啟動清潔程式

開始循環洗滌

1. 抽出上下籃，裝入碗碟並將其推回。建議先裝入下部的籃子，然後再裝入上部的籃子。
2. 倒入清潔劑。
3. 將插頭插入插座。電源參考最後一頁“產品清單”。確保供水已打開至全壓。
4. 打開門，觸摸電源按鈕。
5. 選擇一個程序，響應指示燈將點亮，然後關上門，洗碗機將開始其循環。

使用中更改程序

洗碗機在關上門後三~五分鐘以內可更改洗滌行程，洗碗粉可能尚未被釋放，如超過此時間之後，須重置洗碗機及更改洗滌行程，並重新裝入洗碗粉到分配器。

要重製洗碗機，請按照以下說明進行操作：

1. 稍微打開門以停止洗碗機，在噴灑臂停止工作後，您可以完全打開門。
2. 按下編程 P 按鈕三秒鐘以上，機器將處於待機狀態。
3. 您可以將程序重新更改為所需的循環設置。

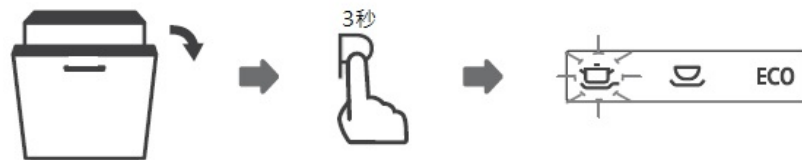

忘記放入碗盤？

可以在洗滌劑分配器打開之前隨時添加被遺忘的餐具。

在這種情況下，請按照以下說明進行操作：

1. 稍微打開門以停止洗滌。
2. 噴臂停止工作後，您可以完全打開門。
3. 添加遺忘或新增要洗的碗盤。
4. 關上門。
5. 洗碗機將再次開始運行。

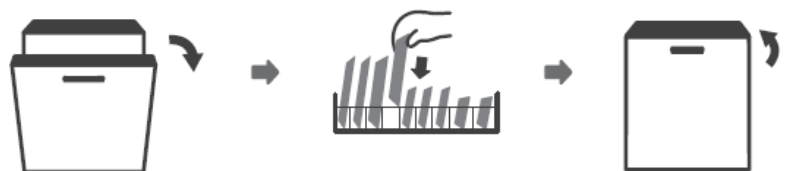

⚠ 注意



在清洗過程中打開門很危險，因為熱氣可能會燙傷您。

保養清潔與注意事項

過濾裝置

有安裝過濾裝置可避免食物殘渣或是其他異物被吸入泵浦。因為殘餘物可能會堵塞濾網，所以必須於每次使用完畢後就需移除殘餘物。

過濾系統由金屬濾網盤、大濾網、細濾網所組成。

為了得到最好的效果，過濾裝置必須經常清理。因此，最好每次清洗循環過濾裝置。

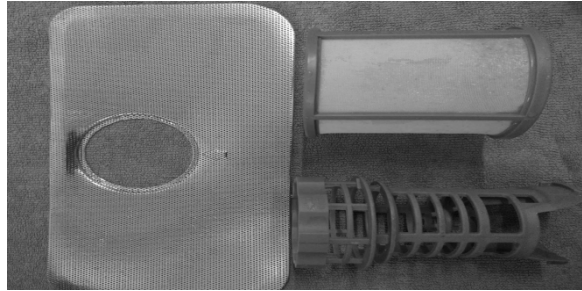

拆卸過濾裝置:

- 步驟 1 :將過濾裝置以逆時針方向旋轉(裝回為順時針)。
- 步驟 2 :將過濾總成提起。
- 步驟 3 :於水龍頭處以溫水及適當清潔劑清洗。
- 步驟 4 :檢視集水槽是否還有異物殘渣，如有，請拾出移除。

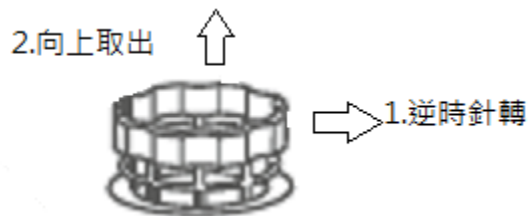

裝回過濾裝置:

遵循 步驟 3>步驟 2>步驟 1 的順序將過濾裝置裝回。

警告!

- 洗碗機的使用不能沒有安裝過濾裝置。
- 過濾裝置若未適當清洗，可能會減少設備的效能甚至損壞。



警告! 當清潔濾芯時，請勿用力敲擊。否則濾芯可能會扭曲變形，因而降低洗碗機的效能。

清潔機體內部

控制面板可以用沾濕的布擦拭，並在清潔後徹底擦乾。

請勿使用尖銳物品、菜瓜布或強力清潔劑清潔機體。

清潔門

清潔門緣，應使用柔軟、沾濕的布。不要使用任何種類的噴霧清潔劑。



警告! 請勿使用噴霧式清潔劑清潔門面板，以免損壞門鎖及電子零件。

清潔噴灑臂

清潔噴灑臂可能會因為硬水裡的化學物質而阻塞噴灑臂噴嘴與軸承。

- 清潔上噴灑臂，握住齒輪螺帽，順時針旋轉噴灑臂並拆下
- 清潔下噴灑臂，將噴灑臂向上拉出

在溫肥皂水裡清洗噴灑臂，並使用軟刷清潔噴嘴。在徹底漂洗後裝回去。

☆注意事項☆

■清洗前移除插頭

在清潔與進行保養之前，請先將插頭從插座移。

■清洗後

每次清洗之後，請關掉洗碗機水源並讓門稍微開啟，如此濕氣與異味不會留在裡面。

■長時間不使用時

建議您讓洗碗機空轉一次清洗循環，然後將插頭由插座上拔除，關掉水源並讓設備的門稍微打開一點。如此可以幫助門密封件壽命長一些，且避免在設備內形成異味。

疑難排除指南

	問題	原因與解決方法
技術問題	不能啟動	➤ 電源未打開 ：確認洗碗機已打開電源且門已確認關上。確認電源線插頭已插在牆上插座裡。
		➤ 水壓過低 ：檢查水源是否已適當連接且水閥有打開。
		➤ 洗碗機門未關好 ：確認有適當關門且門上。
		➤ 保險絲燒毀，或是斷路器作動 ：更換保險絲或重設斷路器，移除與洗碗機分享同一回路的任何其他電器。
	無法排水	➤ 濾網堵塞 ：檢查過濾總成(請參考標題為"過濾裝置")
		➤ 廚房水槽堵塞 ：檢查廚房水槽，確認是否能正常排水。如果問題是廚房水槽不能排水，優先聯絡水電技術人員，或自行排除。
➤ 排水軟管有糾結 ：檢查排水軟管。		
一般問題	腔體內有大量泡沫	➤ 使用非專用清潔劑 ：將餐具取出，不添加任何清潔劑，選擇預洗程式清洗，視情況增加預洗程式清洗次數。
		➤ 選擇專用洗碗粉使用 。
		➤ 噴濺出的光潔劑 ：請立即擦掉噴濺出的光潔劑。
	腔體內部有色斑	➤ 使用有色劑的洗碗粉 ：請確認洗碗粉(劑)成分。
	內部表面有白色膜	➤ 硬水裡的礦物質 ：若要清潔內部，使用洗碗機專用洗碗粉濕潤海綿並戴上橡膠手套。絕對不要使用洗碗機洗碗粉以外的清洗劑，因為會有引起大量泡沫。
	刀具有鏽斑	➤ 受影響的物品不是防蝕的
➤ 加鹽後未執行程式 ：加鹽後，一定要執行快速清洗程式。		
➤ 鹽分進入清洗 ：軟水器蓋子鬆了，檢查蓋子，確保緊密性。		
➤ 使用低品質的鍍層刀具 ：物品的排水性較差，不適合用洗碗機清洗。		
異音	清洗室裡有" 敲擊" 異音	➤ 噴灑臂敲到籃子裡的物品 ：中斷程式，重新放置物品。
	清洗室裡有" 雜亂" 異音	➤ 清洗室裡的物品未緊固 ：中斷程式，重新放置物品。
	水管裡有" 敲擊" 異音	➤ 這可能是由現場安裝或是管路交接處造成 ：對洗碗機功能沒有影響。如果有所懷疑，請連絡水電工詢問。
不滿意的清洗結果	碗盤未洗乾淨	➤ 物品阻礙了噴灑臂的路徑 ：重新放置物品，讓噴灑臂能自由旋轉。
		➤ 清洗室底座的過濾總成不乾淨或是未正確安裝、噴灑臂噴嘴堵塞 ：清潔及正確安裝過濾裝置；清潔噴灑臂噴嘴。
		➤ 碗盤未正確裝載 ：請重新正確裝載物品。
		➤ 程式選擇不當 ：選擇更適合的程式。
		➤ 洗碗粉清潔力不足 ：使用更多洗碗粉或更換洗碗粉。

	問題	原因與解決方法
不滿意的乾燥結果	碗盤未乾燥	➤ 物品太早取出 ：不要在清洗後立刻取出餐具，此時稍微開門讓蒸氣逸散，只有在碗盤摸起來微溫以後再開始取出洗碗機。先取下層餐具，如此可避免水從上層餐具滴下。
		➤ 錯誤的擺放 ：請依說明建議擺放碗盤方式。
		➤ 光潔劑不足 ：增加光潔劑量或補充光潔劑配送器。
		➤ 選擇錯誤的程式 ：短程式裡清洗溫度也較低，也降低清洗效能，請選擇較長清洗時間的程式。

錯誤代碼

如果出現故障，洗碗機將顯示錯誤代碼以識別這些錯誤：

代碼	意義	可能原因
E1	進水時間太長	水龍頭未打開，進水受限制或水壓過低
E3	水沒有溫度或無法達到	加熱元件故障
E4	溢出	某些因素致洗碗機底盤漏水
E8	定向失敗的分配閥	分配閥開路或損壞
E9	按鈕持續執行達 30 秒以上	1. 面板觸控按鍵上有水或髒的東西 2. 請勿按壓同一按鍵達30秒以上

警告

- 如果出現溢出訊息時，請先關閉主供水後，再打電話叫修。
- 如果因為過量填充或少量洩漏，導致底盤中有水，則應在重新啟動洗碗機之前將水清除。

維修保固卡

維修保固卡				
★產品名稱 型號			用戶姓名	
★經銷商			★電話號碼	
★購買日期	發票 號碼		★機身編碼	
用戶地址			E-Mail	
維修記錄				
序號	日期	故障情況	處理意見	維修員簽字
★ 必填				
★ 個資保護法相關聲明				

保固除外條款

1. 無保固卡、無有效憑證或者經過塗改；
2. 未按說明書的要求操作引起故障。
3. 自行改裝或加裝其他功能後出現故障、以及非專業維修人員拆動造成損壞的；
4. 因移動或者跌落而造成的故障、劃傷或破損的；
5. 因顧客保管、維修、使用不當造成損壞的；
6. 因不可抗拒原因造成故障或損壞的
7. 不在保修範圍內的產品(或零件)，維修時將合理收費。

台灣總代理：創匯家居科技股份有限公司

服務電話：0800-707168

服務時間：一般工作日上午 9:00-下午 17:00