

best  
G.O.M.  
貝斯特時尚廚電

蒸出原味 烤出美味 吃出健康



G-5210 蒸烤爐說明書

best要成為您的家庭生活中心：親子互動、溫馨歡樂和諧、健康無油煙、便利快速 享受健康、優雅的生活

早餐瀟灑著咖啡與麵包香氣，放學總有著輕食點心等候，假日是親子一同討論食譜的好時光，節慶則招呼著親朋好友相聚作客…，所有歡樂、溫馨、美好的生活片刻都在廚房誕生，美味消弭了所有距離，料理是最好的情感連結橋樑，best所打造的餐廚天地就是一個新時代的家庭中心。

廚房從舊世代的昏暗陳舊、豪宅時期的華麗裝飾、如今又回歸至生活重心，人們開始重視廚房坪數大小、色彩與實用性，期待著一個美麗好用的烹飪天地，可以在此盡情鑽研創意食譜，用美味滿足每張渴望的嘴、更能為一家的健康把關，因此現代廚房的設計重點除了動

線與風格外，烹飪家電的選擇更值得用心，優質商品不僅好用便利、亦能創造無油煙的理想環境，即使在開放式廚房天天開伙下廚，依舊維持居家的清爽明亮，「在廚房做菜」也是件優雅從容的享樂事。

盡享美食是生活的一大享受，best所推出的一系列廚房家電：環保排油煙機、嵌入式多功能3D旋風烤箱/多功能蒸烤爐/爐具/Espresso咖啡機/洗碗機/雙溫冷藏酒櫃/電器收納櫃及獨立式洗碗機，就是鼓勵每個人在家料理，無論是豐盛佳餚或輕食小點、香濃飲點或芳香佳釀，一人獨享可以，呼朋引伴也適合，品嚐一道道用心滿點的親手美味，幸福在「家」是如此的親近可得。



## 無煙的烹調

best給你的就是 健康的飲食 健康的環境

**G-5210**  
多功能蒸烤爐  
蒸出原味



**OV-5303**  
多功能烤箱  
烤出美味



## 蒸出原味

best頂級蒸烤爐採用歐美最先進的烹飪方式，為您打造無煙的乾淨烹飪環境，享受美食遠離肺癌。利用高溫的水蒸氣循環，可同步蒸煮多道菜餚，鮮美滋味不混淆，過程快速不油膩。無論蒸魚、蔬菜、蒸餃或燉雞湯，保存食材原有天然鮮美及各種營養素，爺爺最愛的清蒸鱸魚，奶奶指定的三鮮煲雞湯，弟弟最愛的什錦蒸蛋，輕鬆蒸煮各種養生料理，天天都有道地美味。

## 烤出美味

best頂級烤箱燒烤方式，讓您在家也能調理出如炭火般的金黃色澤，輕鬆創造出全雞燒烤外酥內嫩的極致美味；機體封閉包覆式燒烤環境，熱源不散失，可降低能源損耗，同時更能將滿滿肉汁鎖在裡層；同時具備多段溫度選擇，可依食材特性調整烹飪溫度，不論是焗烤明蝦或義式燉飯、秋刀魚、乳豬、海鮮、牛小排、Pizza、八吋蛋糕，完美呈現各種主廚級的手藝。

## 吃出健康

迎向油切新料理時代，best頂級蒸烤爐與烤箱已成為現代輕食家庭的健康首選；烹飪過程無油煙，有效降低廚房油煙的產生，為媽媽打造更健康的烹飪環境。健康的蒸烤輕食料理，不但能完美保留天然食材的原始風味，將山珍海味的豐富營養，滿滿鎖住不流失，同時由於低脂低鹽的料理方式，更能有效降低油脂的攝取率，最適合銀髮族及孩童的健康攝取，更是輕食一族的最愛，讓全家人吃的美味，更吃的健康！



### 蒸烤爐和配件圖示

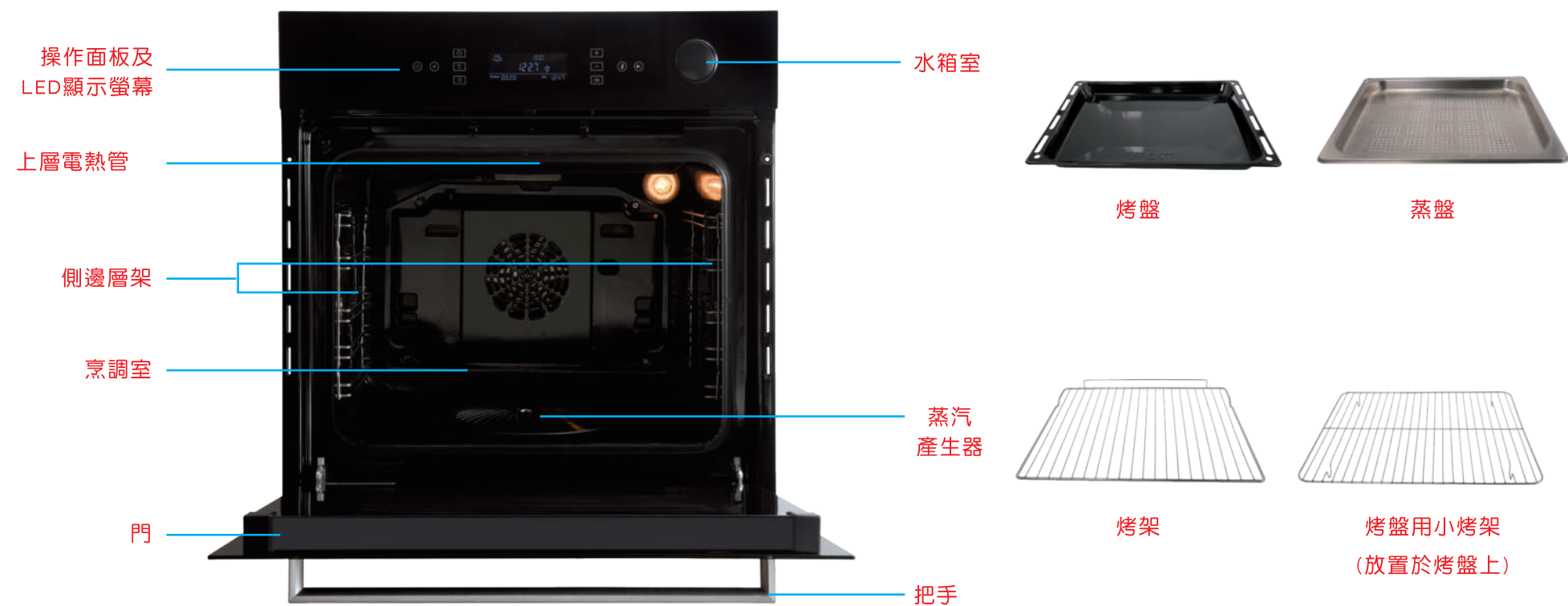







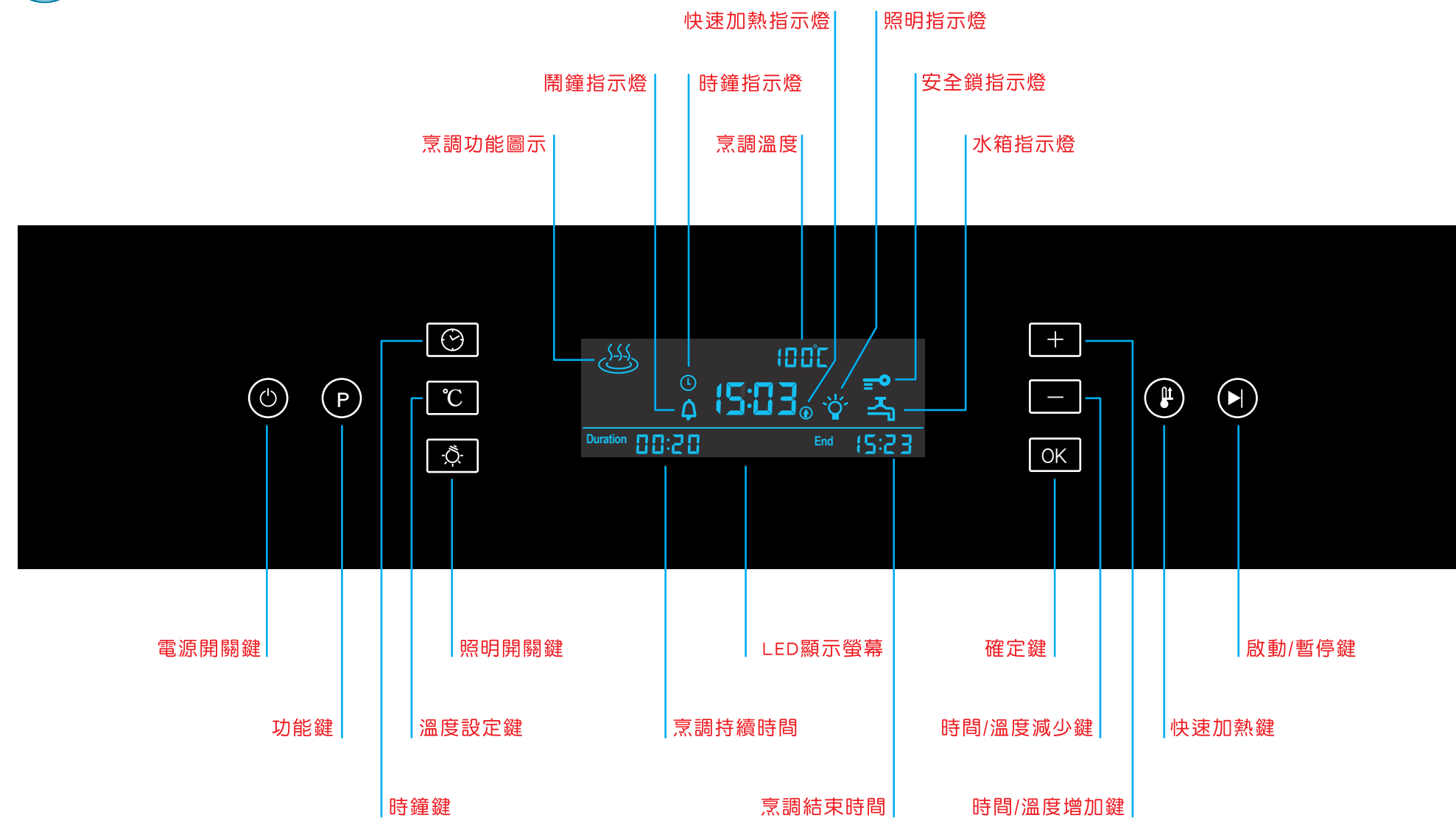



檢驗標章及認證號碼



### 面板功能說明



### 烹調功能選項說明

功能	 * 解凍										
上紅外線							✓				
上外火			✓		✓						✓
上全火		✓				✓			✓		
內火				✓						✓	
下火			✓		✓						✓
旋風	✓	✓	✓	✓					✓	✓	✓
蒸氣							✓	✓	✓	✓	✓
溫度	20°C ~ 60°C	50°C ~ 220°C	50°C ~ 220°C	50°C ~ 220°C	50°C ~ 220°C	220°C	220°C	40°C ~ 100°C	120°C ~ 220°C	120°C ~ 220°C	120°C ~ 220°C

※快速加熱功能限以下四種功能 、、、 同時溫度設定必須高於100°C

### 首次使用

1. 第一次使用蒸烤爐時，請勿接上電源，必須用中性清潔劑清洗蒸烤爐內部、烤架、烤盤、蒸盤與門。
2. 接上電源將烤架、烤盤、蒸盤等，放入蒸烤爐內，用蒸氣或烤約30分鐘以排除新產品所產生的異味，操作期間請保持室內空氣暢通。
3. 一旦完成上述操作，即可使用蒸烤爐。







## 注意事項

1. 蒸烤爐使用一段時間後，烹調室內呈金黃色澤，這是加熱後不鏽鋼自然形成的色澤，並不影響您日後的烹調。
2. 烹飪完成後，請勿立即打開蒸烤爐門，以免蒸氣噴發燙傷。
3. 在蒸烤烹調結束後，如需立即取出食品，必須使用專用工具或耐溫手套，以免燙傷。
4. 在使用過程中，蒸烤爐本身會產生一定的積水，請及時清理水盤，以免溢出。
5. 開門時要小心蒸氣會噴出，人要往後站或站在後側邊，再開啟蒸烤爐門。

## 蒸烤爐水箱

1. 使用蒸餾水或過濾飲用水裝入水箱中(過濾飲用水請用軟水)。
2. 加水最多只能在水箱滿水記號線MAX處，請勿超越滿水線，否則在烹調結束後，過多的水會被抽回水箱，造成水溢出。
3. 水箱推入時，水箱出水口要和蒸烤爐完全密合。
4. 使用烤的功能，水箱在蒸烤爐內不須取出，不會影響烤的使用。



滿水線

## 水箱系統警告

當水箱缺水，螢幕面板  水箱指示燈亮，警示聲響起(圖一)  
請重新補足水箱，按任一按鍵，解除警示聲響。



(圖一)

## 電源 開啟 / 關閉



(圖一)

### 開機：

在關機狀態下，按一下  電源開關鍵，螢幕顯示目前時間，即開機完成。(圖一)

### 關閉：

在開機狀態下，按一下  電源開關鍵，即關機。

## 照明 開啟 / 關閉





(圖一)



(圖二)

### 開啟：

開機狀態下，按一下照明鍵 ，顯示螢幕  照明指示燈亮起，烹調室照明即開啟。(圖一)

### 關閉：

再按一下照明鍵 ，顯示螢幕  照明指示燈滅，烹調室照明即關閉。(圖二)

## 安全鎖設定

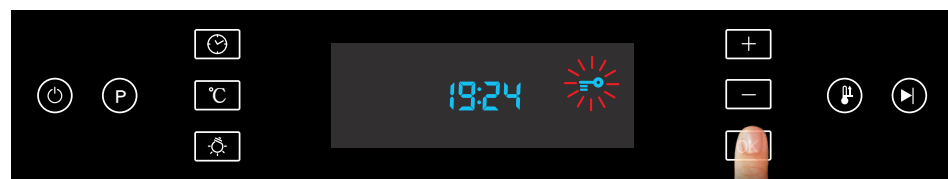

(圖一)

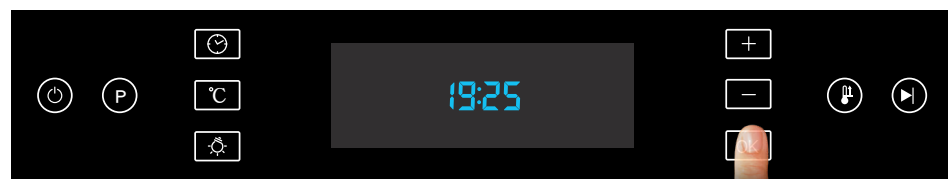

(圖二)

### 啟動

長按 **OK** 確認鍵2秒鐘，螢幕顯示 安全鎖指示燈，即啟動安全鎖，除了 **OK** 確認鍵，所有面板按鍵皆不可操作。(圖一)

### 解除

再長按一次 **OK** 確認鍵2秒鐘，螢幕顯示 安全鎖指示燈滅，安全鎖即解除。(圖二)

## 時鐘設定



1.在開機狀態下，長按 時鐘鍵2秒鐘，螢幕顯示“目前時間”閃爍及“左上方 時鐘指示燈亮”，可以開始設定目前時間。

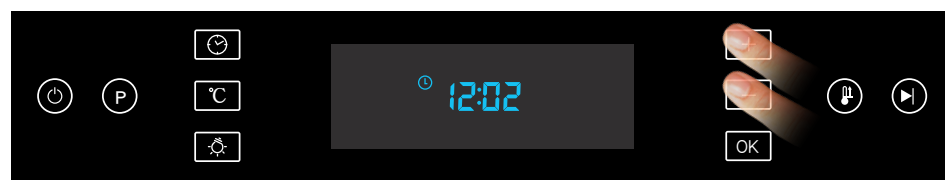

2.於8秒內，按 **+** 或 **-** 調整設定目前時間。  
※短按1秒以1分鐘為單位遞增/減；長按2秒以10分鐘為單位遞增/減。

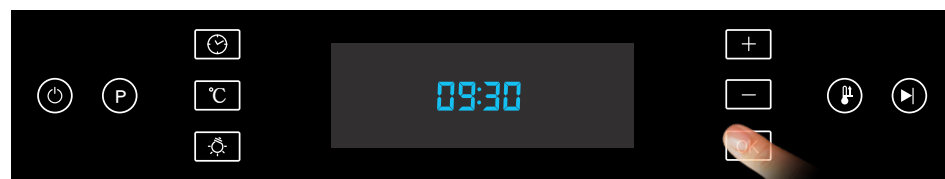

3.設定好目前正確時間，按一下 **OK** 確認鍵，左上方 時鐘指示燈滅，螢幕顯示所設定目前時間，時鐘設定完成。

## 自動烹飪設定(含功能、時間、溫度&內建溫度)

### 選擇烹調功能

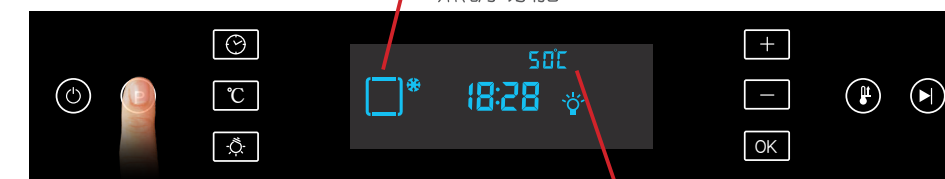

1. 在開機狀態下，按 **P** 功能選擇鍵，選擇所需烹調模式。  
※每按一次，螢幕顯示所對應選擇的烹調功能、溫度  
※烹調功能請參考P.5烹調功能選項說明

### 烹飪持續時間設定(Duration)



1.按一下 時鐘鍵，螢幕顯示烹調持續時間閃爍，可以開始設定所欲烹調持續時間。



2.於3秒內，按 **+** 或 **-** 調整鍵設定所欲烹調持續時間  
※短按1秒以1分鐘為單位遞增/減；長按2秒以10分鐘為單位遞增/減。



3.設定完成所欲烹飪持續時間，按一下 **OK** 確認鍵，烹調時間停止閃爍，即確認烹調持續時間。

※預約功能：請參考P.12預約烹飪時間設定

### 烹調溫度設定

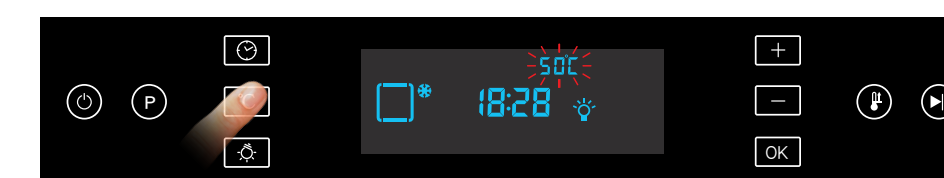

1.按一下 **°C** 溫度鍵，螢幕顯示溫度開始閃爍，可以開始設定所欲烹調溫度。

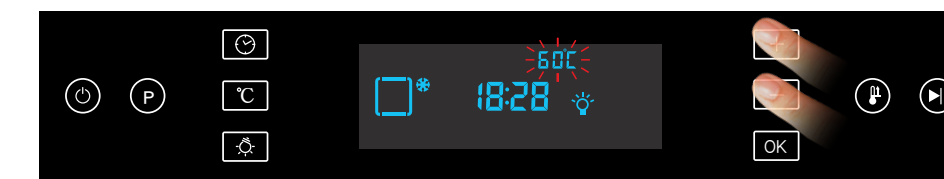

2.於3秒內，按 **+** 或 **-** 調整鍵設定所欲烹調溫度。  
※溫度設定以每5度遞增/減。

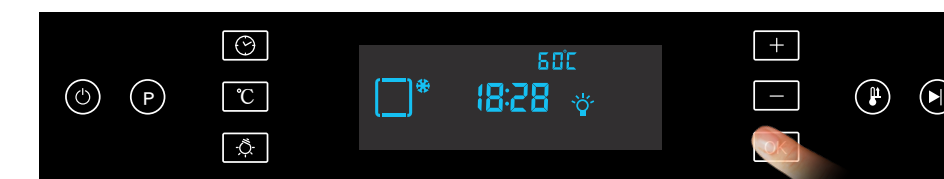

3.設定完成所欲烹調溫度，按一下 **OK** 確認鍵，螢幕顯示烹調溫度停止閃爍，烹調溫度設定完成。



※若選擇功能為上紅外線火及上全火功能  
烹調溫度，以內定數值1或2或3循環運作，各項數值表示如下：

- 1: 運作55秒，停止35秒
  - 2: 運作68秒，停止22秒
  - 3: 全程運作
- 請選擇其一內定數值，步驟如下：

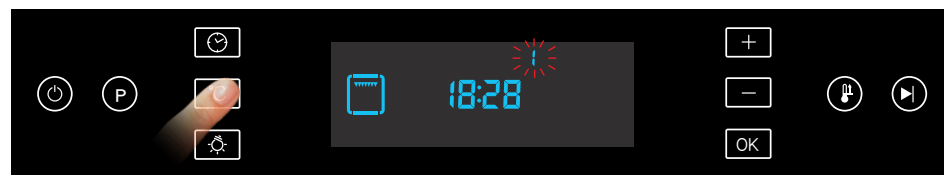

1. 按一下 **°C** 溫度鍵，螢幕顯示溫度開始閃爍，可以開始設定所欲烹內建數值。



2. 於3秒內，按 **+** 或 **-** 調整鍵設定所欲內建數值。

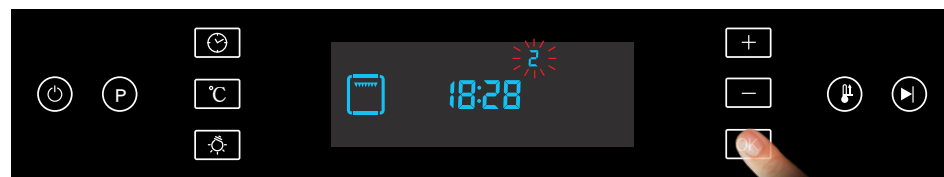

3. 設定完成所欲烹調溫度，按一下 **OK** 確認鍵，螢幕顯示數值停止閃爍，內建數值設定完成。

設定完成自動烹飪設定  
即可啟動烹調，步驟如下：

啟動

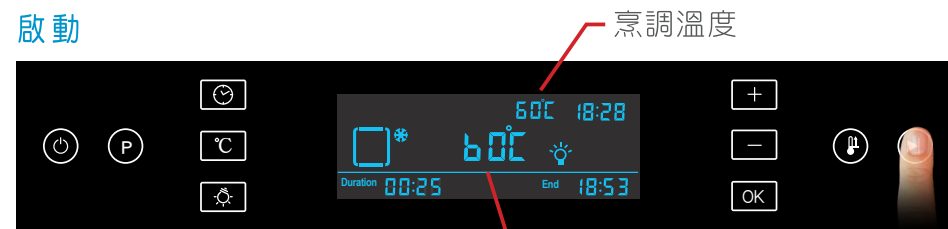

按一下 **▶** 啟動/暫停鍵，烹調功能模式設定完成，開始啟動，螢幕中央顯示目前烹調室溫度。

暫停：



按一下 **▶** 啟動/暫停鍵，螢幕中央顯示目前時間，表示烹調模式暫停。

## 預約烹飪時間設定

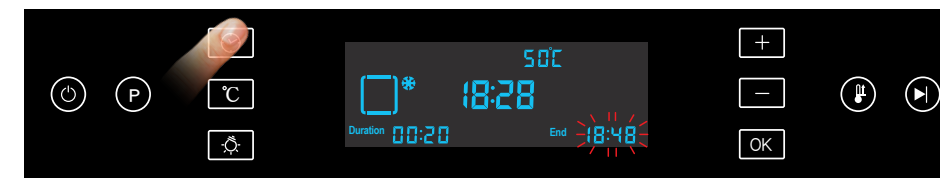

設定完烹調持續時間

1. 按兩下 **🕒** 時鐘鍵，螢幕顯示烹調結束時間(End)閃爍，可以開始設置烹調結束時間。

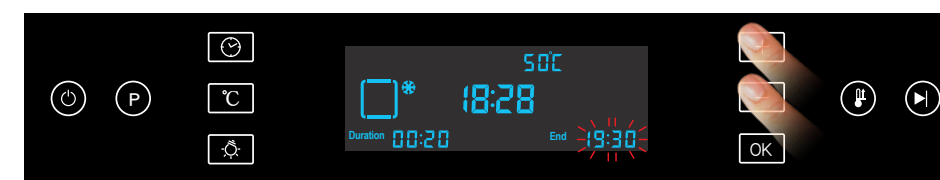

2. 於3秒內，按 **+** 或 **-** 調整設定烹調結束時間

※短按1秒以1分鐘為單位遞增/減；長按2秒以10分鐘為單位遞增/減。

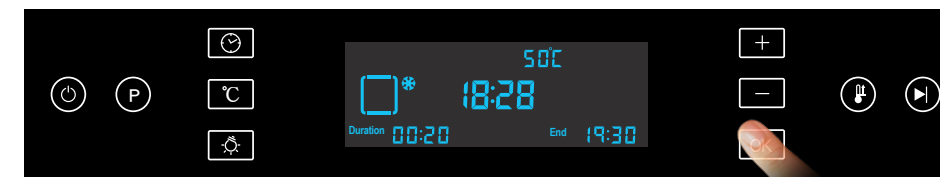

3. 調整所欲烹調結束時間，按一下 **OK** 確認鍵，螢幕顯示烹調結束時間停止閃爍，即確認完成烹調結束時間設定，蒸烤爐將於19:10啟動預約烹煮。

## 快速加熱

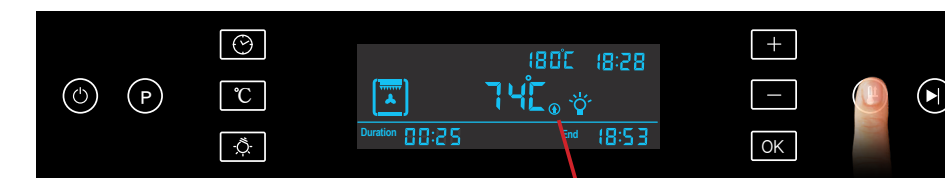

快速加熱指示燈

啟動：

按一下 **🔥** 快速加熱鍵，螢幕顯示 **🔥** 快速加熱指示燈亮，即啟動快速加熱功能，直至指定溫度時停止。



解除：

再按一下 **🔥** 快速加熱鍵，螢幕顯示 **🔥** 快速加熱指示燈滅，即解除快速加熱功能。



快速加熱功能限以下四種功能 **👤**、**👤**、**👤**、**👤** 同時溫度設定必須高於100°C

## 計時器設定

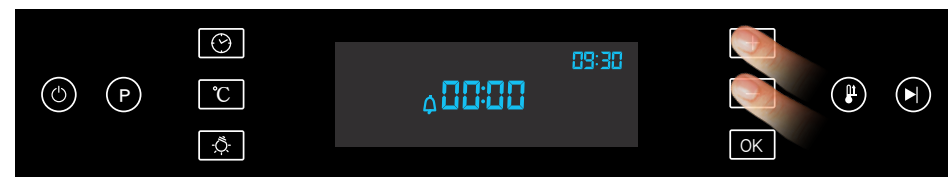

1. 在開機狀態下，短按  時鐘鍵1秒鐘，螢幕右上方顯示“目前時間”、中間顯示“計時器時間”閃爍及左下方  鬧鐘指示燈亮，即可開始設定計時器時間。



2. 於3秒內，按  或  調整所欲設定計時器時間。  
※短按1秒以1分鐘為單位遞增/減；長按2秒以10分鐘為單位遞增/減。

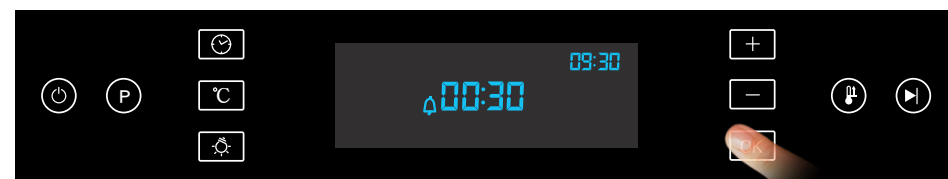

3. 設定完成所欲計時器時間，按下  確認鍵，計時器設定完成，螢幕開始進行倒數計時。



4. 鬧鐘警示聲響，左下角  鬧鐘指示燈閃爍，顯示00:00，按任一按鍵，即可解除警示聲響。

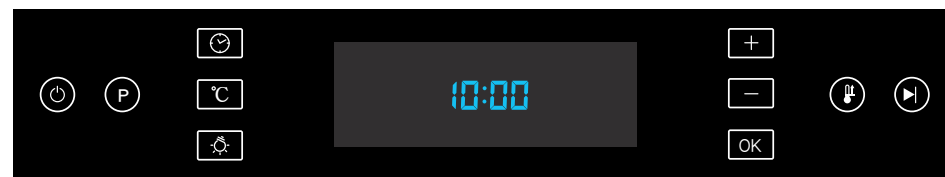

5. 螢幕返回目前時間。



## 錯誤代碼及故障排除

故障情形及原因		解決方法
缺水警報	水箱沒有水	水箱加滿水
	水箱沒有推入固定到位	再次推入水箱，使水箱與面板齊平
	抽水馬達故障	聯絡客服安排維修
觸控式控制面板無法操作	進入安全鎖啟動狀態	解除安全鎖
	蒸烤爐面板故障	聯絡客服安排維修
顯示幕顯示E1	水箱沒有推入固定到位或水箱開關故障	再次推入水箱，使水箱與面板齊平或聯絡客服安排維修
顯示幕顯示E2	溫度感應器故障	聯絡客服安排維修
顯示幕顯示E3	溫控器過熱保護	拔除電源線等待冷卻或聯絡客服安排維修
顯示幕顯示E4	底部電熱管溫度感測器過熱保護	聯絡客服安排維修
顯示幕顯示E5	底部電熱管溫控器過熱保護	拔除電源線等待冷卻或聯絡客服安排維修





## 安裝電源配置

⚠ 插座請設計在廚房家電上方、下方，易於安裝、保養及維護。



## 安裝注意事項

請由專業人士安裝，在一般保養當中必須把電源插頭事先拔掉，以免發生危險。

1. 蒸烤爐安裝於櫃內後，要用所附之2顆螺絲鎖緊固定，如圖1之A點處。
2. 蒸烤爐尺寸LXW(D)XH：595x545x595mm(圖2)  
嵌入尺寸LXW(D)XH：560x550x590mm(圖3)
3. 嵌入式蒸烤爐安裝在廚櫃內部，必須有良好的散熱空間，否則會影響機器的正常使用，安裝的櫃體要無背板，後方留有70mm寬及至少500mm長空間用以散熱(如圖3)。
4. 蒸烤爐櫃必須符合EEC規定，耐熱度要達120°C。
5. 安裝蒸烤爐時不可把蒸烤爐門以拖、拉方式安裝，開關蒸烤爐門時請勿太用力。
6. 蒸烤爐應平穩安裝在操作、保養方便且牢固的地方(不得傾斜安置)。
7. 嚴禁將蒸烤爐及電源插座安裝在可能受潮或被水淋濕的地方。
8. 必須確認電源插座的接地極是否有效。
9. 搬運放置時應從把手孔或底部抬起，輕搬輕放。
10. 蒸烤爐相鄰的設施和物體的表面必須是絕緣的。
11. 在蒸烤爐運作的情況下，請勿觸摸蒸烤爐，以免燙傷。

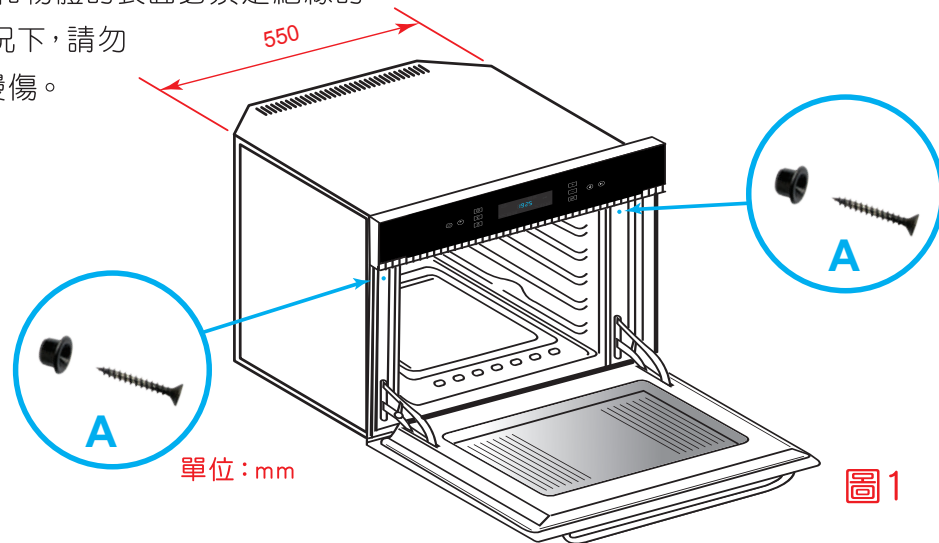

## G-5210尺寸



## G-5210嵌入尺寸

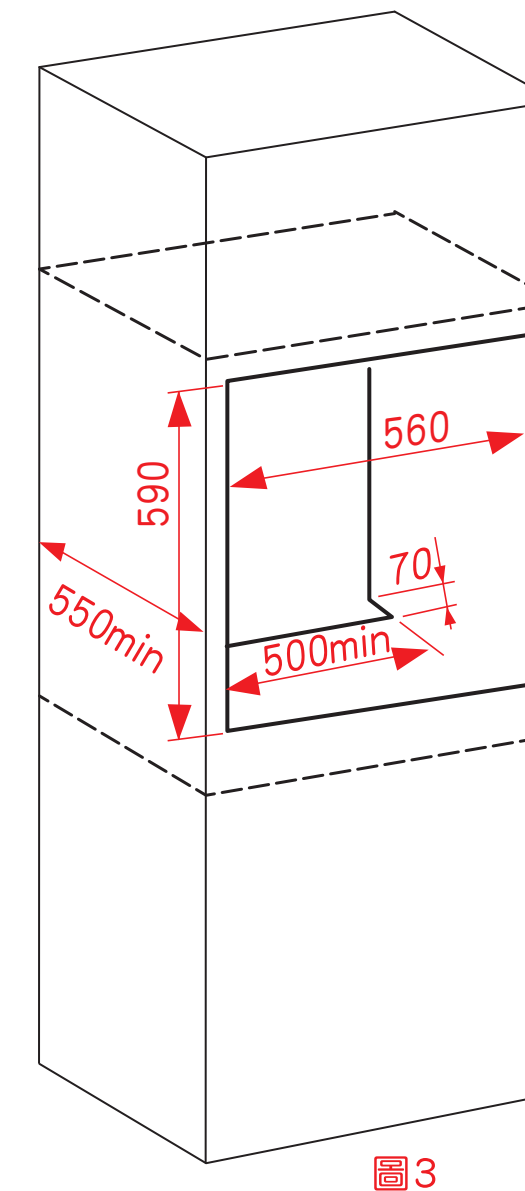



## 蒸烤層位

烤盤、蒸盤和烤架有側邊，側邊的設計是防止盤架滑動的特殊裝置。



## 更換蒸烤爐燈泡

- 1.將插頭拔離插座或將總開關關閉並檢查蒸烤爐是否維持在室溫下，否則必須等待本機降溫
- 2.轉下固定在燈座的玻璃蓋
- 3.轉下燈泡並更換符合以下規格的燈泡：

- ◆供應電壓：220V-260V
- ◆電力：25W
- ◆燈座：E14
- ◆耐熱度：300°C



- 4.重新安裝玻璃罩，並將蒸烤箱重新插上插頭連結電源

- ◆警告：在更換燈之前，確保電源插座被拔掉，以避免觸電的可能性
- ◆警告：不要在電線或插頭損壞的情況下操作電器，也不要再在電器出現故障或以任何方式損壞後操作電器，將蒸烤爐退回世磊客服中心進行檢查、修改或調整。



## 拆解及安裝蒸烤爐門

### 拆解門步驟

為了能夠方便清潔蒸烤爐，蒸烤爐門設計成可以拆解。



- 1.把蒸烤爐門全開。



- 2.對照右圖，把蒸烤爐門兩側之B.活動扣環往上扳，扳到C.鉤座上。



- 3.把整個蒸烤爐門往上提就可拆下。

### 安裝門步驟

- 1.以門拆下時反方向的角度裝回。
- 2.要注意A1的凹槽要卡住蒸烤爐。
- 3.放好蒸烤爐門D.鉸鏈開門固定鉤，要鉤住蒸烤爐內部，門往下輕壓一點，把B活動扣環扣回原處即可，這樣即安裝完成。

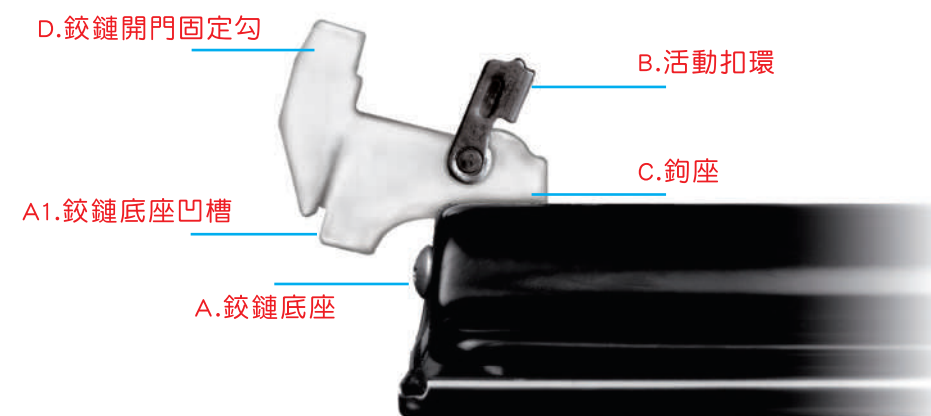

### 注意事項

- 1.門本身很重，在拆解時要小心搬動。
- 2.拆解後蒸烤爐門放的地方也要小心，請勿讓小孩碰撞到。
- 3.要放在平穩的地方及避免刮傷到門及把手。





## 歐洲最新廚房水電配置圖

- ① 在櫃上緣算起10公分設置插頭。
- ② 插座設在設備的上、下、左、右方，易於安裝。
- ③ 水槽櫃下的電源配置。
- ④ 檯面上電源配置。

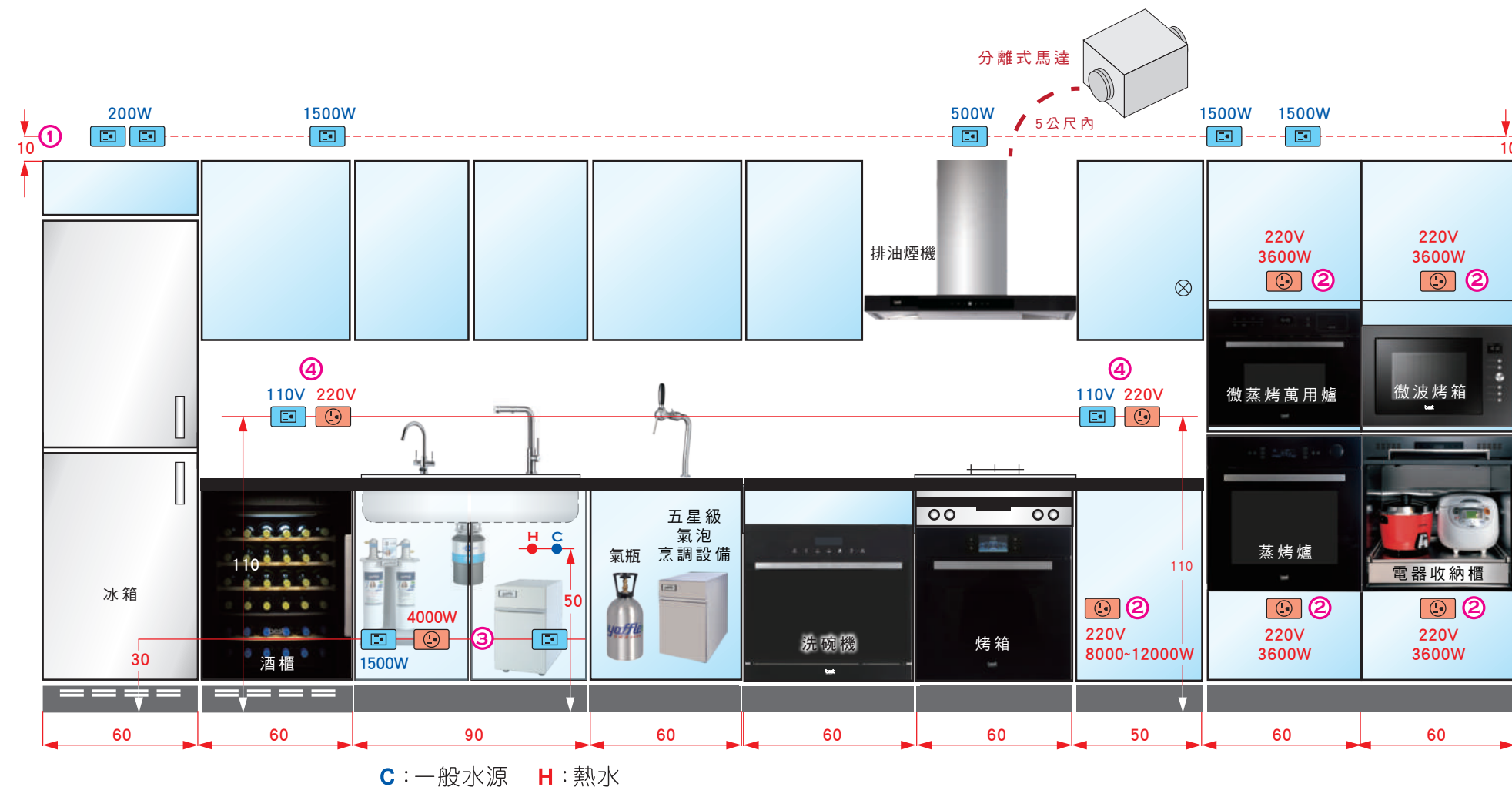

## 電源

### 電源說明

best(貝斯特)烤箱、蒸烤爐使用220V、60HZ、單相三線的電壓。

1.以家庭單相三線式說明：都稱為R、T相、N相。

R、T相顏色為：紅色、黑色【紅、黑→220V】

N相為白色【紅、白→110V，黑、白→110V】

220V  $\begin{cases} R - 110V \\ T - 110V \\ N - 0 \end{cases}$

2.請勿用380V直接轉220V會影響烤箱的操作及壽命。

220V  $\begin{cases} R、S、T - 220V \\ N - 0 \end{cases}$

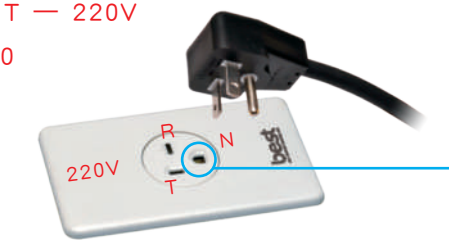

⚠ 本產品一定要有接地線設備。

開關切斷之方式：要使用獨立的開關及插座，切斷電源至少要3mm(0.3公分)以上的距離以防跳電。

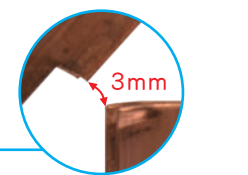
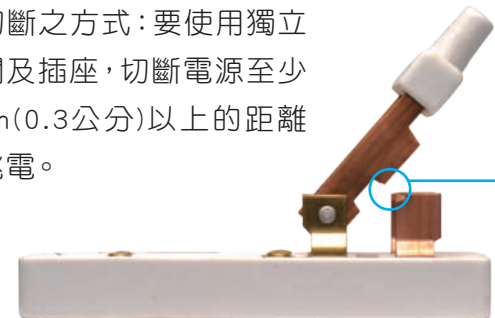

⚠ 切斷電源開關距離至少3mm以上。



## 電源線

- 1.必須符合使用於本產品規定之電源線，電壓必須符合15安培(A)以上，保險絲為15安培。
- 2.本產品備有電線及插頭。
- 3.如有需要更長之電源線，必須留適當距離，以便容易保養。
- 4.所選用之電源線外皮最好採用橡膠材質，可耐高溫。
- 5.本產品一定要有接地設備，如未有裝接地設備而發生任何問題，本公司不負任何責任。

### 用電比較

best烤箱耗電量比一般小烤箱還省電，但輸出功率是一般家用小烤箱的一倍。

小烤箱使用110v電壓，1300~1500瓦。

例：1500w ÷ 110V = 13.6A

1300w ÷ 110V = 11.8A

大烤箱使用220v電壓，2200~2300瓦。

例：2300w ÷ 220V = 10.5A

2200w ÷ 220V = 10A



## 清潔保養

- 1.烹調結束，待蒸烤爐充分降溫後，請使用軟布擦乾烹調室底部殘留的水，並打開機門讓濕氣散去，直到機身內部乾透。
- 2.蒸烤爐每次使用後請以濕海綿擦拭蒸烤爐內壁的油污。
- 3.請勿直接使用清潔劑清潔蒸烤爐。
- 4.請勿使用粗糙研磨的材質，如：洗刷器、金屬刮刀器或鋼毛鐵刷去清潔蒸烤爐，以避免刮傷導致損壞。
- 5.烤架、烤盤、蒸盤可用洗碗機清洗。
- 6.基於衛生考量，蒸烤爐使用後，請將水壺內的水倒空。
- 7.清潔完成後，可用烤的功能將內部烘乾。
- 8.不能使用蒸氣清潔器清洗本產品。



世磊帶給您 時尚全方位的廚房家電



SHIH LEI  
世磊實業



商品服務保證書

姓名	電話 (H)	(O)	行動電話
地址			
商品	出貨日期 年 月 日		
機型	經銷商或代理商確認章		
<p>為確保您的權益，請要求經銷商將上述購買資料填寫清楚並蓋上經銷商章，始享有自購買日期起一年之保證服務。</p> <p>◆未蓋店章或交易日期填寫不實者，恕難免費服務。          ◆交易日期未填寫者，則以出廠日期計算之。          ◆其餘注意事項請詳閱說明。</p>			

注意事項

- 一.服務保證內容：
    - 自出貨日起一年內，在正常使用狀態下發生故障時，由本公司免費維修服務。
  - 二.保固期限內有下列情形之一而發生故障者(消費者同意本公司依經驗及原廠資料做故障原因之判定)，恕不免費維修。
    - 1.未依產品指示說明書操作或故障發生後未第一時間通知經銷商而自行或委託他人拆修者。
    - 2.產品由經銷商安裝後又自行將產品移動、運送或改裝後要求後續服務者。
    - 3.保證書無法提示或保證書有瑕疵(如：無經銷確認章、機型不符、內容空白、填寫不實、塗改或模糊無法辨認)。
    - 4.因天災、地變、雷擊、異常電壓、環境因素等不可抗力因素所導致故障或毀損者。
  - 三.免費保證期外之到府檢修或調整服務，無更換零件者，仍須酌收到府服務費。
- ◎本張服務保證書如有遺失，恕不補發，敬請妥善保管，謝謝您的合作。

RoHS表

適用機型：G-5210蒸烤爐

設備名稱：60cm 蒸烤爐 型號(型式)：G-5210、G-5220、G-5230						
Equipment name Tvne designation (Tvne)						
單元 Unit	限用物質及其化學符號 Restricted substances and its chemical symbols					
	鉛Lead (Pb)	汞Mercury (Hg)	鎘Cadmium (Cd)	六價鉻 Hexavalent chromium (Cr <sup>6+</sup> )	多溴聯苯 Polybrominated biphenyls (PBB)	多溴二苯醚 Polybrominated diphenyl ethers (PBDE)
塑膠部件	○	○	○	○	○	○
恆溫器	○	○	○	○	○	○
外殼	○	○	○	○	○	○
內部配線	○	○	○	○	○	○
馬達	○	○	○	○	○	○
電波線組	○	○	○	○	○	○
加熱元件	○	○	○	○	○	○
<p>備考1. "超出0.1 wt%"及"超出0.01 wt%"係指限用物質之百分比含量超出百分比含量基準值。          Note 1: "Exceeding 0.1 wt%" and "exceeding 0.01 wt%" indicate that the percentage content of the restricted substance exceeds the reference percentage value of presence condition.</p> <p>備考2. "○"係指該項限用物質之百分比含量未超出百分比含量基準值。          Note 2: "○" indicates that the percentage content of the restricted substance does not exceed the percentage of reference value of presence.</p> <p>備考3. "-"係指該項限用物質為排除項目。          Note 3: The "-" indicates that the restricted substance corresponds to the exemption.</p>						



· 追求品質卓越 · 不斷改革創新 · 穩定經營成長 · 發揮團隊合作 ·



SHIH LEI  
世 磊 實 業

世磊實業股份有限公司  
SHIH LEI BUSINESS CO., LTD.

[www.shih-lei.com.tw](http://www.shih-lei.com.tw)  
e-mail: [service@shih-lei.com.tw](mailto:service@shih-lei.com.tw)

台北 地 址：10587台北市松山區塔悠路219號  
電 話：(02) 2760-9666  
傳 真：(02) 2768-7727  
訂貨專線：(02) 2295-2839  
訂貨傳真：(02) 2291-8249

新竹 地 址：30268新竹縣竹北市縣政三街136號  
電 話：(03) 656-0101  
傳 真：(03) 656-7373

台中 地 址：40760台中市西屯區環中路二段302號  
電 話：(04) 2452-4948  
傳 真：(04) 2452-4047

高雄 地 址：81457高雄市仁武區永樂一街90號  
電 話：(07) 3755-262  
傳 真：(07) 3755-263