

保證卡

- 自購買日起保固一年。正常使用下發生故障，可享櫻花服務人員免付費到府檢修；但購買之商品使用於營業用途、商業租賃或經第三人維修者，不在免費維修範圍內。
- 保證逾期如有故障或交換零件，酌收工本費。保證期限內如因天災、地變、不可抗拒之災禍或人為因素等，致使零件損壞，零件酌收材料費。
- 為了確保您的權益，請記得加蓋經銷商店章，並填寫購買(安裝)日期，妥善保管。
- 建議您上網<http://www.sakura.com.tw>或撥打0800-021818服務專線註冊成為會員並登錄產品序號，以保障您的權益。

用戶姓名/

地 址/

品 名/

製造號碼/

安裝日期/

經 銷 處/



SAKURA

台灣櫻花股份有限公司

台中市大雅區42854雅潭路四段436號

服務專線 0800-021818

www.sakura.com.tw



SAKURA

櫻花瞬熱式電熱水器
安裝使用說明書

全省服務電話

台北：(02)26942345
基隆：(02)26942345
桃園：(03)3522190

新竹：(03)5315112
中彰投：(04)25658568
嘉義：(05)2373826

台南：(06)3554563
高雄：(07)7862555
屏東：(08)7374777

宜蘭：(03)9518411
花蓮：(03)8522346
台東：(089)321547

澎湖：(06)9219133
金門：(082)332040

感謝您購買台灣櫻花產品。

- 使用前請詳閱本使用說明書，並正確使用。
- 從購買處取回產品時，請務必一併確認保證書已記入必要之事項。
- 因產品後續設計研發或功能不斷改善之原因，產品本體規格與說明書內容或有不同，請以實物為主。
- 請妥善保存本說明書，以利後續清潔保養或維修參考用途。

櫻花服務4.0 智能升級提供更全面的保障

我們不斷地致力服務的創新，以科技提昇服務效率：導入CRM系統，建構以消費者為導向的顧客履歷；UCC平台創造單一溝通管道，不漏失您的任何訊息；衛星精準定位讓櫻花服務人員即時到府解決您的問題，看不到的細節，我們依舊不斷努力、讓服務再升級，這就是櫻花的服務4.0。

當然，櫻花一輩子的承諾，在櫻花服務4.0裡，依舊堅持。

櫻花服務4.0 持續堅持提供四項永久售後服務的承諾：

沒有真誠服務的堅持，再好的品牌形象都無法常居消費者心目中，自1978年來，櫻花持續推出：

永久免費送安檢：關心消費者的瓦斯使用安全，讓櫻花熱水器安全真正有保障。

永久免費油網送到家：持續不間斷提供免費油網，讓櫻花油煙機吸力永保如新。

永久免費廚房健檢：提供免費漏水檢查，瓦斯管路檢查，電器配備電路懸掉安檢，櫃體系統檢查，五金系統檢查，讓櫻花整體廚房使用最安心。

永久免費淨水器健檢：專人到府保養服務，讓您全家人的飲水品質安心無虞。

免費服務專線：0800-021-818 www.sakura.com.tw

■ 永久免費送安檢 ■ 永久免費油網送到家 ■ 永久免費廚房健檢 ■ 永久免費淨水器健檢

需要服務時

需要服務時，參照前面 P7 頁「故障、異常之診斷及處理方法」之項目，請再確認一次，有故障、異常狀況時，請與購買商店或本公司各區服務人員聯絡。

●申請售後服務時，請告知下列事項。

- 1.名稱：櫻花瞬熱式電熱水器
- 2.型號：(請參考機體正面)
- 3.購買年月日：
- 4.故障之狀況－儘可能詳細
- 5.住所、名字、電話號碼
- 6.希望來訪日期

搬家時

- 因移居其它區域之安裝環境不同時，必須改裝調整，請和購買商店約談之。
- 本情況即使於保證期間內亦須付費。

關於保證

●本熱水器內附有「保證卡」

- 1.於正常使用狀態中發生故障時，依保證卡之規定，從購買日起1年內由經銷商或本公司服務部門免費修理。
- 2.關於超過保證期間後之維修服務，請和經銷商或本公司服務部門約談。維修時得按實價酌收費用。
- 3.關於請求家用電熱水器以外之特殊使用方法時，因不在保證之對象內，請注意。
- 4.因凍結而發生故障之情況，即使於保證期間亦須付費，請注意。

●因外在使用環境所造成故障損壞則不在保固範圍內

- 1.使用地下水或鹽份較重或水質含石灰質過高場所
- 2.使用於營業場所
- 3.使用水壓不穩定場所
- 4.使用電壓條件超過正常規格以外

維修用功能零件之保證期間

●電熱水器之維修用零件提供之最低保證期間是指製造後五年

- 1.功能零件是為了維持熱水器功能之必要零件。

問題點	可能之原因	排除方法與對策
漏 電	電熱管絕緣故障。	請聯絡本公司各區服務人員前往檢查。
漏 水	1.出、入水管漏水。	1.更換出、入水管或O型環。
	2.水流量組漏水。	2.鎖緊螺絲，更換墊圈，更換新品。
	3.加熱水槽組漏水。	3.鎖緊螺絲，更換墊圈，更換新品。
出 水 未 達 設 定 溫 度	1.電源沒電。	1.查證電源之來源是否有電到達電熱水器。
	2.室內N.F.B.(無熔絲開關)跳脫或故障。	2.先關閉，再重新送電；更換新品。 (2P50A)規格，專用開關
	3.外接E.L.B.(漏電斷路器)跳脫或故障。	3.先關閉，再重新送電；更換新品。 (2P50A)規格，獨立開關
	4.啟動水壓過低(0.3kgf/cm ²)不啟動或水流管路阻塞。	4.1調整水流調整閥；加裝加壓裝置。 (圖四) 4.2清洗蓮蓬頭或進水濾網上雜物，可將熱水接至冷水倒灌將雜物沖出或以尖嘴鉗將濾網取出，清洗後再裝回(圖五、六)
	5.啟動水壓過高。	5.調整水流調整閥；加裝減壓裝置。(圖四)
	6.流量偵測故障。	6.請聯絡本公司各區服務人員前往檢查。
	7.電熱管故障。	7.請聯絡本公司各區服務人員前往檢查。
	8.水溫忽冷忽熱。	8.調整加壓馬達。(圖七)
機 體 故 障	當機器螢幕顯示故障代碼時，表示現場環境或機器有異常。	請聯絡本公司各區服務人員前往檢查。

注意事項：

電熱水器顯示任何故障代碼時，請立即通知各區服務人員進行檢查，嚴禁自行打開機體擅自檢修，以避免發生感電意外或導致機器更嚴重故障。

■ 簡易排除圖解



- 一、各部名稱、剖面圖及電器配線圖..... 1
- 二、產品特色及安全訴求..... 2
- 三、操作說明及圖示..... 3
- 四、使用說明及保養..... 4
- 五、按裝說明及按裝注意事項..... 5
- 六、按裝參考圖及規格表..... 6
- 七、故障、異常之診斷及處理方法..... 7
- 八、售後服務..... 8

各部名稱/剖面圖

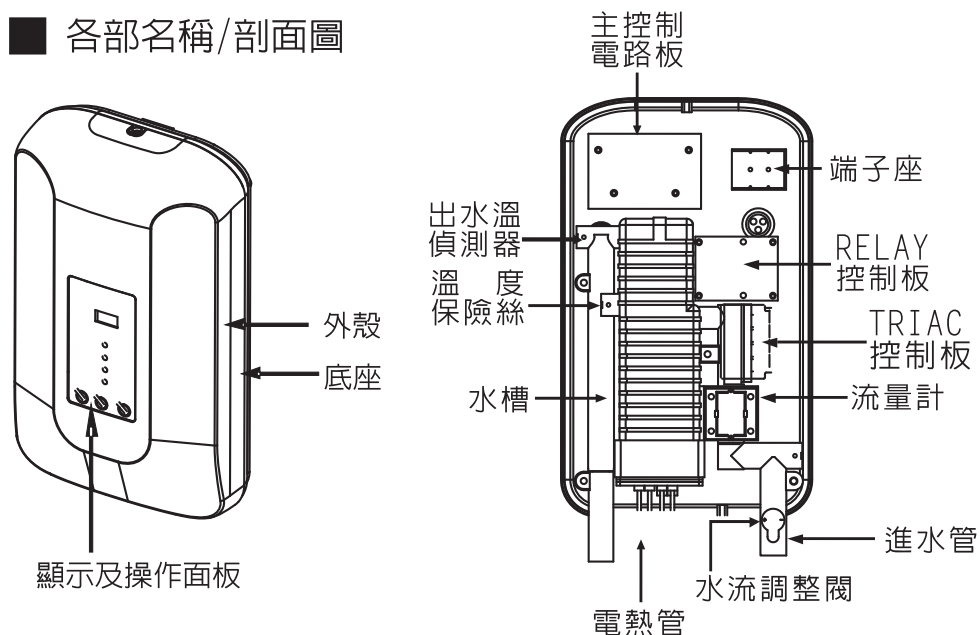

安裝參考圖

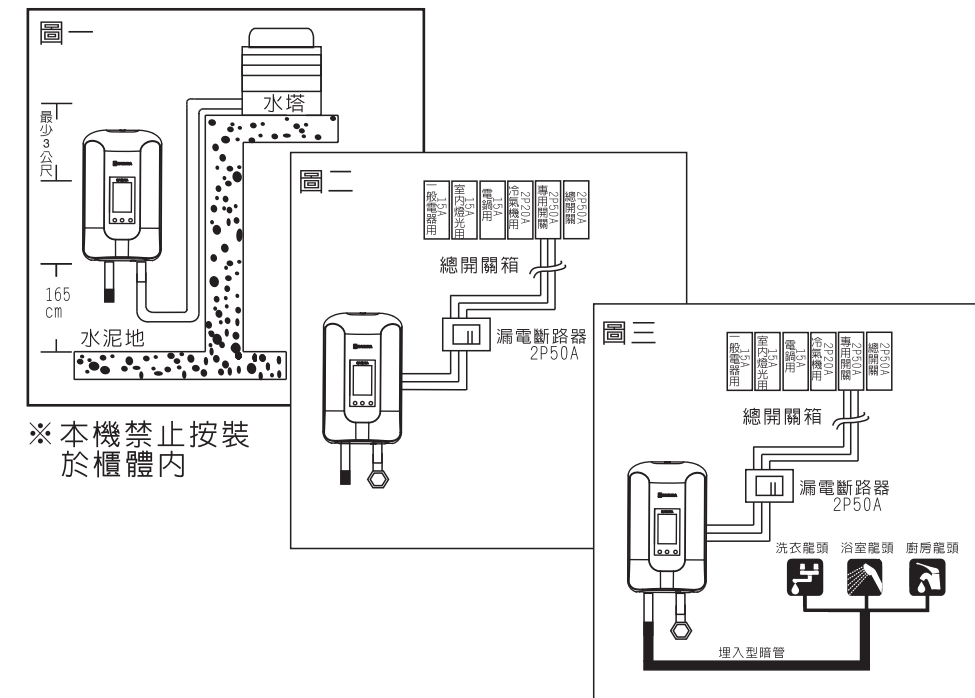

SH配件包

項次	名稱	簡圖	數量
1	省水蓮蓬頭		1
2	蓮蓬頭固定座		1
3	5尺軟管		1
4	掛勾		1
5	2分透明塑膠粒		6
6	自攻螺絲		4
7	M4機械牙螺絲		1
8	鐵板牙螺絲		2

電器配線圖

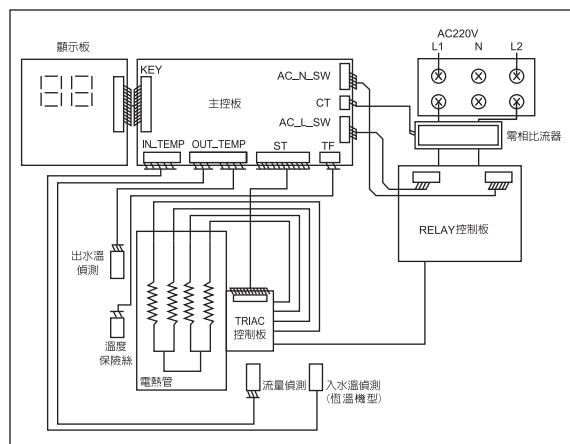

規格表及水量/溫升對照參考表

機型	封閉式絕緣電熱水器
額定電壓	單相220V
額定頻率	50/60Hz
額定電功率	0~9.9kW
額定電流	0~45A
專用開關(NFB)	2P50A(無熔絲開關)
專用迴路線徑	8mm ² , 600V, 75°C
適用水量	3~6L/min
溫度設定	按鍵式(30°C~65°C)
適用環境	四季淋浴型
螢幕顯示	LCD
機體尺寸	377X206X92mm
機體淨重	2.4kg
產地	台灣

出水溫度 \ 使用水量	使用水量		
	3L/min	6L/min	12L/min
5°C	47°C	26°C	15°C
10°C	52°C	31°C	20°C
15°C	57°C	36°C	25°C
20°C	62°C	41°C	30°C
25°C	65°C	46°C	35°C
30°C	65°C	51°C	40°C

※熱水出水能力(最大時)

※本產品遵守台灣限用物質(RoHS)法令規章，揭露路徑：
官網\認識櫻花\RoHS環境保護(選擇XX型號)

安裝說明

- 安裝最佳高度以成人能操作的高度(大約165CM)豎立掛直。(圖一)
- 裝配時請用2P50A無熔絲開關專用迴路，配電迴路線徑請用8mm²以上之電線。(圖二)
- 安裝時請將220V之電源線穿入機體內部，鎖於端子座上，並裝置漏電斷路器。(圖二)
- 本熱水器一定要裝設專用接地線，請依電工法規之規則實施。
- 為求最佳使用效果，熱水端出水量應調整於3~6L/min之間。因此，最適運作水壓應介於0.3kgf/cm²~3kgf/cm²。若水壓超過3kgf/cm²，請加裝減壓裝置以避免超出本熱水器之加熱能力。
- 利用水塔供水時其壓力距熱水器應有3公尺以上之高度。(圖一)
- 本機為封閉式熱水器，可供消費者直接淋浴及配管至家中需要熱水之其中一處(管路愈短，熱效果越佳)。(圖三)
- 配管安裝時，應使用能耐8kgf/cm²以上壓力之軟管或不銹鋼管。
- 本熱水器之安裝面與牆面已固定為1公分，安裝時請將掛鐵固定於牆面，再將機體掛上並鎖於牆面固定即可，底座下方有一固定孔。
- 進水口內附有異物過濾網，安裝時請先將進水管放水沖掉管內雜質物，以免濾網阻塞使熱水器無法啟動。
- 安裝完成後暫不送電，請先送冷水，讓冷水從熱水管流出暢通後，方可送電，如遇停水應照上述方法處理，以增長機器壽命。
- 安裝完成送電後，按電熱水器上電源鍵，電熱水器即開機，再按電源鍵則為關機。
- 本熱水器之裝設，以機體直接連接蓮蓬頭效果最佳。蓮蓬頭必須每六個月清理噴網水垢乙次。(圖五)
- 本機型均附專用蓮蓬頭，使機器發揮最佳使用效果，請使用本機所附之專用蓮蓬頭。
- 本熱水器適用自來水，若需使用地下水質，請加裝軟水過濾系統，水質須先經過軟水處理及過濾，否則會使本機之加熱器使用壽命減短及過於耗電。

安裝注意事項

- 本熱水器必須由合格之電工人員或經本公司訓練合格之技師，始可按裝本器具。
- 本熱水器出廠前已做完善之測試，請勿任意拆裝、修改或調整本產品。
- 本熱水器必須直立安裝於牆壁，不可平放、側放、倒置或安裝於櫃體內
- 電線依據屋內線路裝置規則第16條及第17條規定，於同一導線管內導線數3以下時可選擇經檢驗合格的線徑8mm²，且耐壓600V(或以上)，導線絕緣物容許溫度75°C(或以上)之絞線，或以實際裝設條件依據屋內線路裝置規則選定。
- 請依電工法規加裝2P50A之漏電斷路器及電源開關並實施專用接地。
- 熱水器不可串聯使用，及不適用非家庭用途，以確保使用安全。

產品特色

9段式的功率設定，提供多段溫度選擇。按鍵式開關，操控容易，既舒適又方便。





功能/安全訴求

- 9段觸控調選溫度
9段溫度選擇設定，水溫可任意調整，更精準選擇需要溫度。
- 電壓偵測裝置
電壓偵測功能會在電壓變動的同時立即反應，使熱水器溫度維持穩定值。
- 光電水流量檢知裝置
自動流量偵測，無水自動阻斷裝置，杜絕空燒危險。
- 電路安全裝置
當故障發生時，加熱迴路將完全斷電，不殘留電壓，可避免觸電之危險，並有效防止爆炸發生。
- 溫度過熱保護裝置
當水溫異常過熱時，立即切斷電源、電路，解除爆裂的危險。
- 超高壓洩壓裝置
當壓力超過設定壓力時，即會自動洩壓，以排除內部壓力，防止意外發生。
- 微電腦全自動故障偵測系統
能確保每一個元件能安全順利運作，並以零相比流器運用電腦偵測漏電，當漏電達到設定值，機器會停止運作，並顯示故障代碼。

操作說明

- 總電源打開時，本機為關機狀態，需按下本機電源鍵後即為開機狀態，再按則呈現關機狀態。
- 當電源按鍵開啓時，LED螢幕會顯示設定段數，再按下電源鍵則關閉LED螢幕及所有功能。
- 當按下溫昇設定鍵可設定1-9段，持續按下溫昇的設定鍵，段數會持續往上增加。
- 當按下溫降鍵段數可設定9-1段，持續按下溫降的設定鍵，段數會持續往下減少。
- 水量3L/min以上才會加熱，低於2.8L/min則不會加熱。
- 當加熱時加熱指示燈會亮起。
- 當螢幕出現故障碼，表示本機已有異常故障，請停止使用並連絡本公司各區服務人員。

操作圖示

名稱	圖示	圖示
電源按鍵		
溫昇鍵		
溫降鍵		

使用說明

- 打開出水龍頭，直接啓動，方便操作。
- 調節操作面板之溫度調節鍵，設定至所需之段數。
- 若長時間停止使用時，請關閉電源無熔絲開關，如需再使用時請先將冷水從熱水管流出暢通後再通電。
- 本電熱水器供淋浴使用，不可將水盛出烹調食物。
- 切勿以水直接噴灑熱水器本體，熱水器若出現故障碼，請立即停止使用並連絡本公司各區服務人員。
- 本機在使用中關掉水源5-10分鐘內，再度使用時會有10度左右之餘溫溫昇，請注意。

保養

- 清潔保養前請先關閉電源。保養時請用柔軟布沾水或用中性洗潔劑擦拭。
- 定期檢查電線、開關有無異常發熱、損傷，水管接頭有無漏水。如有異常請聯絡本公司各區服務人員。
- 蓮蓬頭噴水孔，應經常清理，防雜物堵塞，以保持出水順暢。請將噴網轉開，取下噴網用水清洗。（圖五）
- 請勿使用下列物品清洗，以免損傷外殼：
毛刷、揮發油、酒精、石油、肥皂粉、亮光粉、強鹼(酸)性清潔劑、熱水、化學物品。
- 漏電斷路器若跳脫時，表示機體絕緣不良、有漏電現象；請關掉電源，並請洽本公司各區服務人員檢查。