

best  
G.D.M

貝斯特時尚廚電



G-1130 雙口感應爐說明書

## best要成為您的家庭生活中心：親子互動、溫馨歡樂和諧、健康無油煙、便利快速 享受健康、優雅的生活

早餐瀟灑著咖啡與麵包香氣，放學總有著輕食點心等候，假日是親子一同討論食譜的好時光，節慶則招呼著親朋好友相聚作客…，所有歡樂、溫馨、美好的生活片刻都在廚房誕生，美味消弭了所有距離，料理是最好的情感連結橋樑，best所打造的餐廚天地就是一個新時代的家庭中心。

廚房從舊世代的昏暗陳舊、豪宅時期的華麗裝飾、如今又回歸至生活重心，人們開始重視廚房坪數大小、色彩與實用性，期待著一個美麗好用的烹飪天地，可以在此盡情專研創意食譜，用美味滿足每張渴望的嘴、更能為一家的健康把關，因此現代廚房的設計重點除了動

線與風格外，烹飪家電的選擇更值得用心，優質商品不僅好用便利、亦能創造無油煙的理想環境，即使在開放式廚房天天開伙下廚，依舊維持居家的清爽明亮，「在廚房作菜」也是件優雅從容的享樂事。

盡享美食是生活的一大享受，best所推出的一系列廚房家電：環保排油煙機、嵌入式多功能3D旋風烤箱/多功能蒸烤爐/爐具/Espresso咖啡機/洗碗機/雙溫冷藏酒櫃/電器收納櫃及獨立式洗碗機，就是鼓勵每個人在家料理，無論是豐盛佳餚或輕食小點、香濃飲點或芳香佳釀，一人獨享可以，呼朋引伴也適合，品嚐一道道用心滿點的親手美味，幸福在「家」是如此的親近可得。



 產品介紹

G-1130 感應爐



顏色：黑色玻璃

尺寸(LXWXH)：730X430X60

電壓：220V/60Hz

消耗功率：

Φ210：2000W(2200W快速加熱功能)

Φ210：2000W(2200W快速加熱功能)

額定功率：3500W

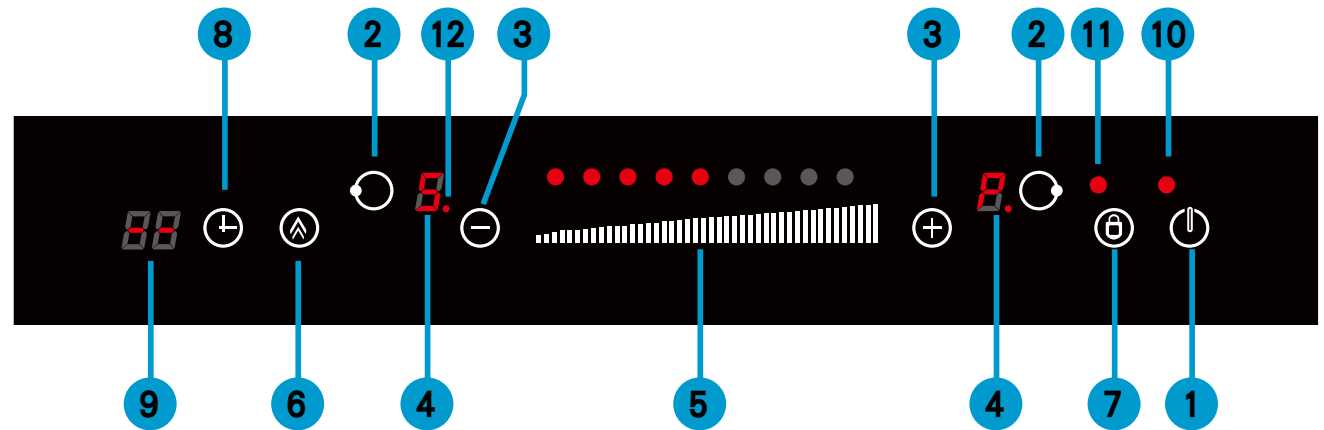

- |                        |                |
|------------------------|----------------|
| 1. 電源 開/關 鍵            | 7. 安全鎖         |
| 2. 加熱區 左/右 選擇 鍵        | 8. 時間 設定 鍵     |
| 3. 火力 段數 及 時間 增/減 設定 鍵 | 9. 時間 顯示 器     |
| 4. 火力 段數 顯示 器          | 10. 電源 指示 燈    |
| 5. 滑動 式 火力 增/減 設定 鍵    | 11. 安全 鎖 指示 燈  |
| 6. 快速 加熱 鍵             | 12. 時間 設定 指示 燈 |

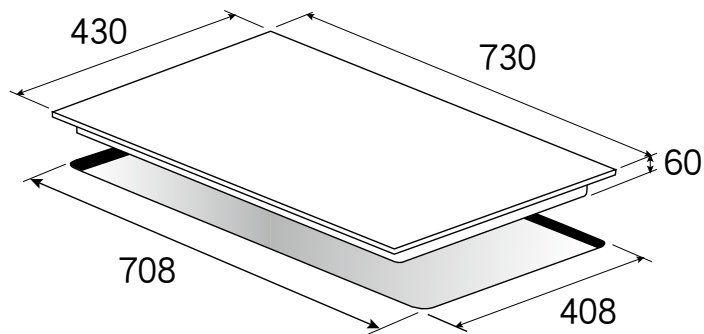

## 電源 開/關

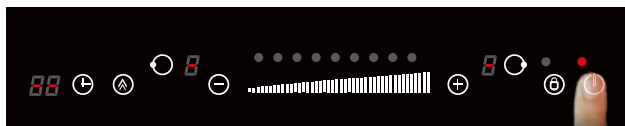

(圖一)

開啟

1. 觸控 電源開/關鍵，開啟感應爐，鳴響一聲，電源鍵指示燈亮，時間顯示器及雙區火力段數顯示器分別顯示"--"與"- "，感應爐進入待機狀況(圖一)。

※若在1分鐘內未操作任何按鍵，感應爐自動關機。

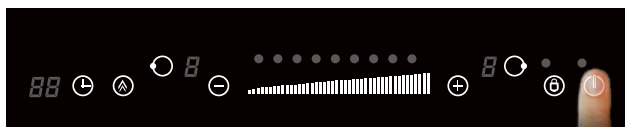

(圖二)

關閉

1. 觸控 電源開/關鍵，關閉感應爐。所有螢幕顯示燈滅，只有安全鎖及電源鍵可以操作(圖二)

## 選擇加熱區

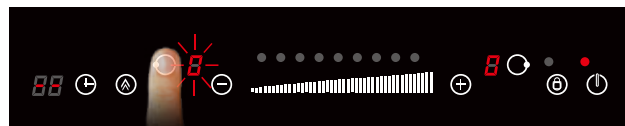

1. 觸控 或 加熱區選擇鍵，選擇所對應左或右加熱區。
2. 所選擇加熱區火力段數顯示器顯示"0"閃爍5秒鐘，表示該加熱區可設定火力段數，未被選擇加熱區顯示"0"。(不閃爍)

※選擇加熱區後，5秒內未設定火力大小，自動跳回待機畫面(圖一)。

## 選擇火力大小

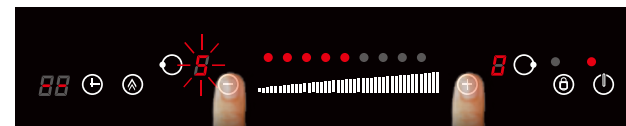

(需在選擇加熱區後5秒內完成)

觸控 "-" 或 "+" 鍵，所選擇加熱區火力段數顯示器自動出現在"5"閃爍及中間的火力段數條顯示對應"點數"。



1. 觸控 "-" 或 "+" 或 "滑動式火力段數增加/減少設定鍵" 開始選擇所需火力段數。
2. 選擇完成後，5秒內未操作任何按鍵，火力段數顯示器數字停止閃爍，自動以該火力段數開始運作。

關閉加熱區或取消烹煮：

將加熱區火力段數調整為"0"，5秒後未操作任何按鍵，自動關閉相對應的加熱區域，螢幕返回待機畫面(圖一)

注意：兩區加熱區同時使用時，火力段數合計上限為15，若某一個加熱區火力段數增加；第二個加熱區火力段數自動降低。

※顯示：1最小火力-9最大火力及快速加熱功能  
P(P=10)

※長按 "-" 或 "+" 可加速升降火力



## 快速加熱功能

選擇加熱區並調整火力段數

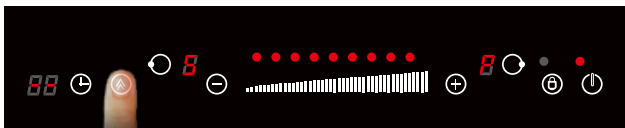

啟動：

觸控  快速加熱鍵，火力段數顯示器顯示“P”表示該加熱區進入快速加熱功能，該加熱區將以最高火力“P”(火力段數10)進行加熱5分鐘，5分鐘後自動降回加速前設置的火力段數繼續加熱。

※快速加熱功能限制單一加熱區，不可同時用於兩個加熱區。

※雙口加熱區同時啟動，火力段數總和限制在15段(含)以下。

※快速加熱功能，預設火力段數為10。

狀況一

若左加熱區火力段數設置8段；右加熱區火力段數只能設置7段(含)以下。

狀況二

若接續狀況(一)，將左加熱區啟動快速加熱功能“P”(10段)；則右加熱區火力段數將由7段自動降至5段。

狀況三

若左加熱區火力段數設置5段(含)以下；右加熱區設置快速加熱功能“P”(10段)此時調整左加熱區火力段數至5段以上，右加熱區快速加熱功能自動取消，並調降火力段數總和在15段。

關閉：

- 1.觸控進行快速加熱功能的加熱區鍵
- 2.觸控快速加熱鍵即取消快速加熱功能，加熱區將回到加速前設置的火力段數繼續加熱。



## 烹煮時間設定

設定完加熱區及火力段數

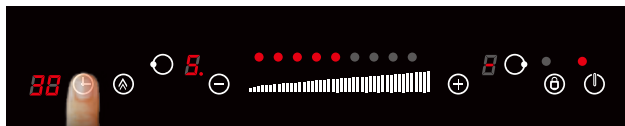

設定：

1. 觸控 時間設定鍵，時間顯示器顯示“30” (30分鐘)閃爍，及所對應時間設定指示燈閃爍亮起。

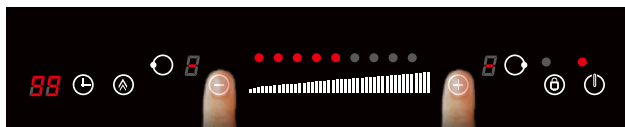

2. 觸控 “+” 或 “-” 鍵設定所需烹煮時間，時間設定從0-99分鐘。
3. 選擇好所需時間後，5秒內未觸控任何按鍵，計時器時間數字停止閃爍，開始計時烹煮。

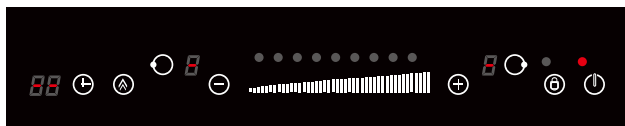

4. 烹煮時間完成，蜂鳴聲鳴2分鐘後停止，火力段數顯示器及時間顯示器顯示“-.-及-”。

解除：

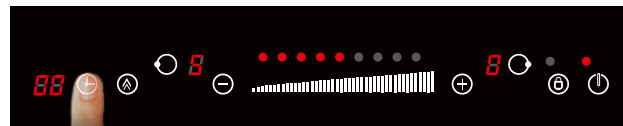

1. 觸控欲取消烹煮時間設定加熱區選擇鍵。
2. 觸控 時間設定鍵。

方法一

於5秒內再次觸控時間設定鍵，時間顯示器顯示自動顯示為“00”。

方法二

觸控 “-” 鍵調整烹煮時間顯示為“00”，5秒內未操作任何按鍵即取消定時功能。

※如設定兩個加熱區的烹煮時間設定，時間顯示器會優先顯示較短的烹煮時間。  
如要查看另一區的烹煮時間設定：觸控另一加熱區選擇鍵，時間顯示器會顯示較長的烹煮時間及時間設定指示燈閃爍。

## 餘熱顯示H

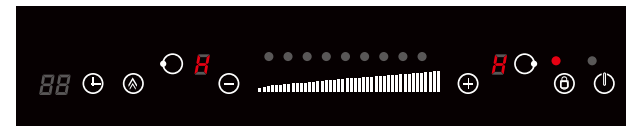

火力段數器將顯示“H”表示加熱區溫度高，請勿作任何清潔爐面或接近爐面的危險動作，溫度下降“H”即消失。

## 安全鎖

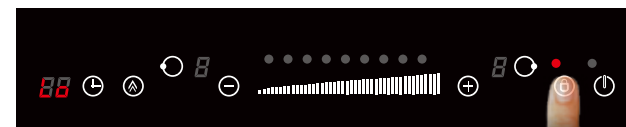

啟動：

觸控 安全鎖鍵，安全鎖指示燈亮起，時間顯示器顯示Lo(Lock)，安全鎖已啟動。  
※當安全鎖啟動，除了電源鍵(開機狀態下)、安全鎖鍵其餘按鍵均無法操作。

解除：

長壓安全鎖鍵3秒鐘，安全鎖指示燈熄，即解除安全鎖。

### 各火力段數安全斷電時間表

火力段數	安全自動關機時間(小時)
1	8
2	8
3	8
4	4
5	4
6	4
7	2
8	2
9	2

### 特殊情況排解及顯示代碼

故障代碼	故障現象	處理方法
U	無鍋或鍋具不符	<ol style="list-style-type: none"> <li>1.請將鍋具放置在正確加熱區域</li> <li>2.檢查爐面上是否有異物</li> <li>3.若仍未解決問題，請聯絡經銷商或專業維修人員</li> </ol>
E1	輸入電壓過高	<ol style="list-style-type: none"> <li>1.請檢查電壓(流)是否正常，待電壓正常後重新開機即可</li> <li>2.若仍未解決問題，請聯絡經銷商或專業維修人員</li> </ol>
E2	輸入電壓過低	<ol style="list-style-type: none"> <li>1.請檢查電壓(流)是否正常，待電壓正常後重新開機即可</li> <li>2.若仍未解決問題，請聯絡經銷商或專業維修人員</li> </ol>
E3	線圈盤溫度過高	<ol style="list-style-type: none"> <li>1.請檢查鍋具是否乾燒，在感應爐降溫後再重新啟動</li> <li>2.若仍未解決問題，請聯絡經銷商或專業維修人員</li> </ol>
E5	IGBT溫度過高	<ol style="list-style-type: none"> <li>1.請在感應爐降溫後再重新啟動</li> <li>2.若仍未解決問題，請聯絡經銷商或專業維修人員</li> </ol>
F3/F4	線圈盤熱敏電阻故障	請聯絡經銷商或專業維修人員
F9/FA	IGBT熱敏電阻故障	請聯絡經銷商或專業維修人員



## 電源

### 電源說明

best(貝斯特)感應爐或電陶爐使用220V、60HZ、單相三線的電壓。

1.以家庭單相三線式說明：都稱為R、T相、N相。

R、T相顏色為：紅色、黑色【紅、黑→220V】  
N相為白色【紅、白→110V，黑、白→110V】



2.請勿用380V直接轉220V會影響感應爐或電陶爐的操作及壽命。

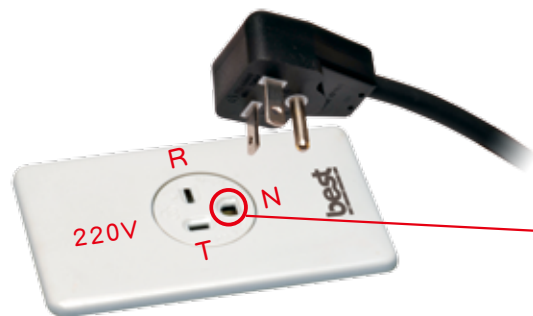

**⚠** 本產品一定要有  
接地線設備。

開關切斷之方式：要使用獨立的開關及插座，切斷電源至少要3mm(0.3公分)以上的距離以防電弧跳電。



**⚠** 切斷電源開關距離  
至少3mm以上。  
全極切斷

## 產品安裝注意事項

- 1.安裝說明書提供予合格安裝人員者使用。
- 2.必須正確地安裝裝置，並符合現行標準法則。
- 3.要拆裝感應爐前，要切斷電源。
- 4.使用兩台以上感應爐，其電源及插座要分開。
- 5.感應爐後方邊緣必須留55mm的空隙，左右兩側需留150mm的空隙可通風散熱，如圖一所示。
- 6.感應爐安裝在流理檯面上，流理檯及廚櫃要能承受起熱度最小溫度攝氏90°C。

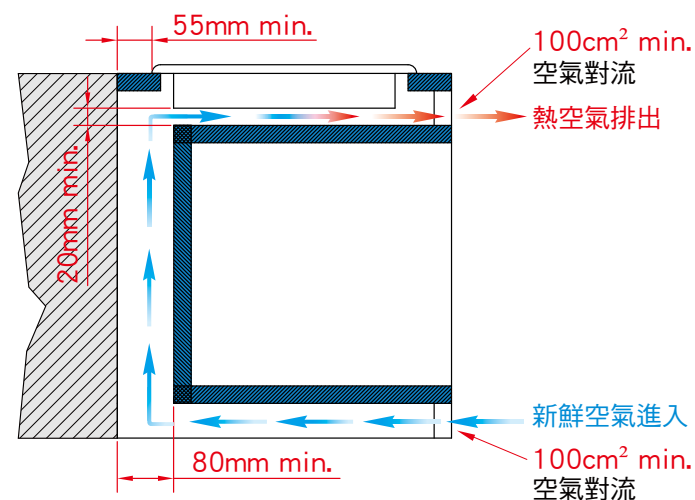
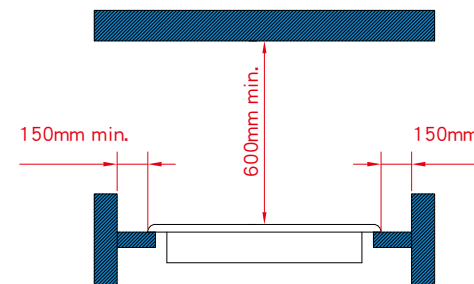

(圖一)



7.感應爐與排油煙機的搭配：

各型感應爐和排油煙機的最安全距離高度要有60cm以上如圖二所示。

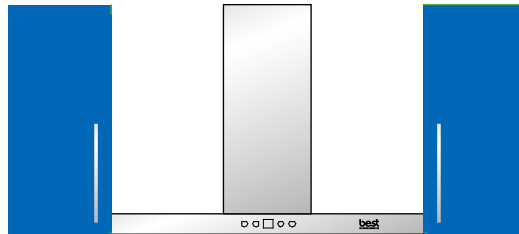

感應爐與烤箱的搭配：

檯面下有安裝烤箱，必須使用隔板至少2公分，如圖二所示，分隔感應爐及烤箱。

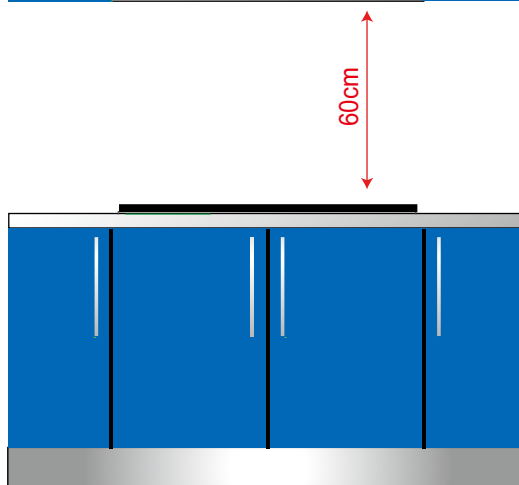

建議最好使用有自動散熱功能的烤箱。



8.感應爐固定安裝步驟：

- 8.1流理檯面挖孔周邊，貼上專用密封墊圈，以便於感應爐和檯面完全吻合。
- 8.2流理檯孔槽內放置感應爐，並使感應爐放在正中。
- 8.3專用固定鉤將感應爐固定在流理檯，如圖三所示說明。
- 8.4密封墊圈的正確安裝，可絕對保證防水滲入。
- 8.5感應爐離牆要20cm以上的距離，如圖四所示說明。

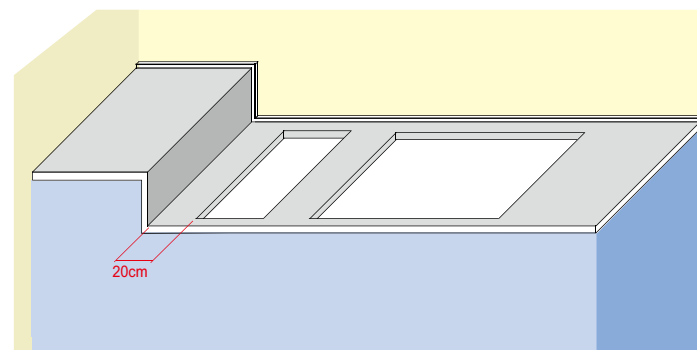
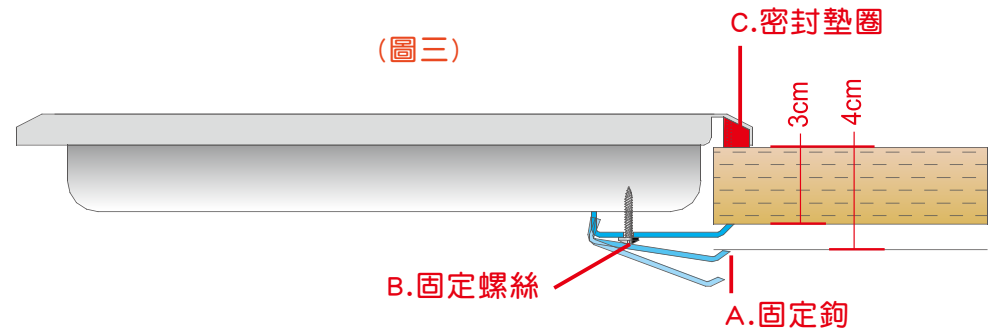

(圖四)

## 保養

1. 先將感應爐面的油和殘餘食物以感應爐專用刮刀移除(如下圖), 盡可能以紙巾配合SIDOL或STAHLFIX或其它類似產品清潔加熱區, 再用濕潤紙巾擦拭爐面後, 再用乾淨的布擦乾。
2. 如果沒有上述建議的清潔產品時, 可以使用海綿或非化學刺激性清潔劑。
3. 鋁箔或塑膠容器遇熱會融化在感應爐面上, 溶化的糖或含高糖分的食物溢出於玻璃表面, 必須立刻使用專用刮刀從感應爐表面上移除(如下圖)。
4. 第一段刀片完全縮入刀柄內便於收藏, 第二段刀片推出就固定位置即可使用, 第三段刀片往前推到底即可更換刀片。



清潔刮刀



## 警語與注意事項

### 使用前:

1. 請將安裝手冊、使用說明書、保證卡保存好。
2. 從包裝箱取出感應爐, 請檢查在運送期間如果有任何損壞切勿安裝接電。
3. 感應爐只能由合格電工人員接電, 如果感應爐損壞是因為接電錯誤, 則無在保證範圍。
4. 感應爐必須要有接地線設備。
5. 粗糙的平底鍋底部會刮傷玻璃爐面, 請先確認您的烹調器具。
6. 請勿自行維修, 會有觸電的危險, 只能由受過專業訓練的技術人員執行維修。
7. 如果有重物、尖銳的物品或金屬品物如刀、叉、匙掉到感應爐上, 會發生刮傷損壞爐面, 切勿放置這類物品在感應爐上。
8. 安裝完、維修保養和清潔感應爐時, 因為有一些工具或清潔工具是尖銳的會造成損傷; 因此, 我們建議使用適當保護。
9. 本電器不提供生理、感知、心智能力、經驗或知識不足知使用者(包含無行為能力的人或孩童)使用, 除非在對其負有安全責任的人員之監護或指導下安全使用, 孩童應受監護, 以確保孩童不嬉玩電器。
10. 電源線損壞時, 切勿開機使用, 為避免所有危險, 只能由製造商認可的服務中心或合格的技術人員更換。
11. 如果爐面玻璃破裂, 會有觸電的危險, 應立即關閉電源並聯絡售後服務人員。

#### 烹調時：

- 12.使用中及後請勿碰觸熱的感應爐，會有燙傷的危險！孩童必須遠離。  
“H”（餘熱）指示警告爐面是熱的。
- 13.加熱區還是熱的時候，請勿倒液體在玻璃面板上。
- 14.切勿放置可燃物品在爐面上，會有著火的危險！
- 15.電線不可碰觸到使用中的加熱區，可能對感應爐和電線絕緣體造成損壞。
- 16.保持爐面和烹調鍋具底部乾燥。
- 17.要避免烹調器具在爐上空燒，這個可能造成鍋具和爐具的損壞。
- 18.切勿放置任何烹調器具或其他物品在觸控顯示器區，會造成爐具損壞。
- 19.感應爐不得外加定時器或分離的遙控系統操作。
- 20.如果感應爐在烹煮狀況中自動關機且不能使用，立刻拔掉電線並連絡售後服務人員。
- 21.鋁箔或塑膠容器遇熱會融化在感應爐熱表面上。
- 22.提醒感應爐加熱速度快，高溫烹調時請特別注意，避免燙傷。
- 23.要避免未放入食材、水等的烹調器具在爐上空燒，鍋具內高溫可能造成突放食材、水等時，濺起水或湯汁而燙傷。
- 24.感應爐操作異常，需聯絡技術人員維修時，需先關閉電源並確認感應爐是冷卻的，切勿自己嘗試維修感應爐。

#### 使用後：

- 25.溶化的糖或是含高糖分的食物溢出於玻璃表面，未清潔繼續使用會造成刮傷。
- 26.鹽、糖、沙子顆粒或來自鍋子底部沙子及粗糙底部，未清潔繼續使用會造成刮傷爐面。
- 27.烹調器具的磨損(擦傷)會造成感應爐玻璃表面刮傷。
- 28.清潔感應爐只能使用溫水或鹼性清潔劑，不適當清潔劑腐蝕性或研磨性(例:菜瓜布)會造成磨損感應爐玻璃表面不應該使用，也會影響加熱區的加熱。



## 平底深鍋和鍋子



### 鍋具材質



- ◎ 鐵/鑄鐵
- ◎ 搪瓷琺瑯
- ◎ 不銹鋼 建議用磁鐵來辨別可以使用的鍋具。
  - ◎ 磁性單層鍋具(18-0)、磁性多層鍋具和非磁性單層鍋具(18-8,18-10)是可以使用的。
  - 不可使用帶有鋁或銅層的多層非磁性的不銹鋼鍋具。
  - 某些類型的不銹鋼鍋具加熱時會降低火力段數。



- ◎ 鋁/銅
- ◎ 耐熱玻璃
- ◎ 陶製鍋具

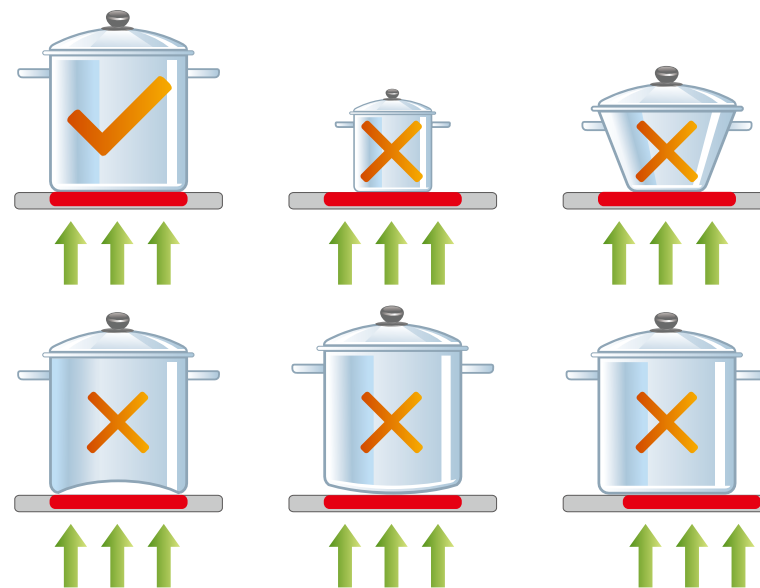

請選用適當的平底鍋。

使用高熱傳導的鍋具，可縮短烹調的時間，  
例如多層複合式鍋具。



限用物質含有情況標示

設備名稱：感應爐		型號(型式)：G-1130				
Equipment name		Type designation(Type)				
單元(註)	限用物質及其化學符號					
	鉛 (Pb)	汞 (Hg)	鎘 (Cd)	六價鉻 (Cr+6)	多溴聯苯 (PBB)	多溴二苯醚 (PBDE)
加熱元件	○	○	○	○	○	○
散熱風扇	○	○	○	○	○	○
電路板組	○	○	○	○	○	○
內部配線	○	○	○	○	○	○
塑料部件	○	○	○	○	○	○
金屬部件	○	○	○	○	○	○
電源線	○	○	○	○	○	○
<p>備考1. “超出0.1 wt %”及“超出0.01 wt %”係指限用物質之百分比含量超出百分比含量基準值。</p> <p>備考2. “○”係指該項限用物質之百分比含量未超出百分比含量基準值。</p> <p>備考3. “-”係指該項限用物質為排除項目。</p>						





## 廚房最新配電設計概念

- ① 在櫃上緣算起10公分設置插頭。
- ② 插座設在設備的上、下、左、右方，易於安裝。
- ③ 水槽櫃下的電源配置。
- ④ 檯面上電源配置。





 貝斯特商品服務保證書		
姓名	電話 (H) (O)	行動電話
地址		
商品	出貨日期 年 月 日	
機型	經銷商或代理商確認章	
為確保您的權益，請要求經銷商將上述購買資料填寫清楚並蓋上經銷商章，始享有自購買日期起一年之保證服務。		
<ul style="list-style-type: none"> <li>◆ 未蓋店章或交易日期填寫不實者，恕難免費服務。</li> <li>◆ 交易日期未填寫者，則以出廠日期計算之。</li> <li>◆ 其餘注意事項請詳閱說明。</li> </ul>		

注意事項

一.服務保證內容：

自出貨日起一年內，在正常使用狀態下發生故障時，由本公司免費維修服務。

二.保固期限內有下列情形之一而發生故障者(消費者同意本公司依經驗及原廠資料做故障原因之判定)，恕不免費維修。

- 1.未依產品說明書指示操作或故障發生後未第一時間通知經銷商而自行或委託他人拆修者。
- 2.產品由經銷商安裝後又自行將產品移動、運送或改裝後要求後續服務者。
- 3.保證書無法提示或保證書有瑕疵(如：無經銷確認章、機型不符、內容空白、填寫不實、塗改或模糊無法辨認)。
- 4.因天災、地變、雷擊、異常電壓、環境因素等不可抗力因素所導致故障或毀損者。

三.免費保證期外之到府檢修或調整服務，無更換零件者，仍須酌收到府服務費。

◎ 本張服務保證書如有遺失，恕不補發，敬請妥善保管，謝謝您的合作。

**本產品不適用於商業用途。**

· 追求品質卓越 · 不斷改革創新 · 穩定經營成長 · 發揮團隊合作 ·



SHIH LEI  
世 磊 實 業

世磊實業股份有限公司  
SHIH LEI BUSINESS CO., LTD.

[www.shih-lei.com.tw](http://www.shih-lei.com.tw)  
e-mail: [service@shih-lei.com.tw](mailto:service@shih-lei.com.tw)

台北 地 址：10587台北市松山區塔悠路219號  
電 話：(02) 2760-9666  
傳 真：(02) 2768-7727  
訂貨專線：(02) 2295-2839  
訂貨傳真：(02) 2291-8249

新竹 地 址：30268新竹縣竹北市縣政三街136號  
電 話：(03) 656-0101  
傳 真：(03) 656-7373

台中 地 址：40760台中市西屯區環中路二段302號  
電 話：(04) 2452-4948  
傳 真：(04) 2452-4047

高雄 地 址：81457高雄市仁武區永榮一街90號  
電 話：(07) 3755-262  
傳 真：(07) 3755-263