

保證卡

- 正常使用及安裝的情況下，本機提供一年保固。詳細之使用及安裝方式請參照說明書。
- 超過一年保證期限，如需更換零件，則需收取工本費。
- 其他保固有關事項，請詳閱內頁「售後服務保固條款」說明內容。
- 服務人員到府上服務時，請出示保證卡。

客戶資料欄

安裝日期	年 月 日	使用者姓名	電話
安裝地址	市 縣	鄉 鎮 區	路 段 巷 弄 號 樓
經銷商章		安裝者章	

(未蓋店章無效)

TLC-1169X01



瓦斯爐(感溫系列)

使用說明書

家庭用

台灣林內工業股份有限公司

32658 桃園市楊梅區梅獅路二段577號

電話 (03)431-3366

免付費電話 0800-093-789

電話受理時間 08:30-21:00

www.rinnai.com.tw



Rinnai

項 目	頁次
特點.....	2
瓦斯爐規格確認.....	3
各部名稱及組成.....	4
安裝前注意事項.....	6
安裝安全距離	
安裝場所注意事項	
瓦斯爐安裝.....	7
台爐安裝方式	
嵌入爐安裝方式	
檯面爐安裝方式	
其他零件安裝注意事項	
橡皮瓦斯管的安裝	
使用說明及注意事項.....	10
點火操作	
熄火操作	
空氣調節	
關於溫度感知器	
鍋子的挑選	
使用注意事項	
安全特別注意事項	
功能說明	
日常檢查與保養.....	15
簡易維修方式.....	16
蜂鳴器聲音內容.....	17
售後服務保固條款.....	18
保證卡.....	封底

- 林內牌瓦斯爐是一台精心設計，符合您品質要求的瓦斯爐。
- 為使您瓦斯爐保持在最佳狀態，請詳閱本說明書。
- 請正確使用瓦斯爐，並妥善保存此說明書。

家庭用機器售後服務收費之零件保固時間1年，業務用機器保固期半年，但如耗材（例如：電池……等等）、包裝材料、說明書、保證卡、贈品等部分或因下列之原因發生不良或損壞，不在保固範圍內：

- 1.天災、意外或人為疏忽。（如：地震、水災、雷擊、沙塵暴、颱風……等）
- 2.安裝方式或環境違反消防安全法規或有安全疑慮者經告知仍未改善者，無法進行維修服務。
- 3.未依照產品手冊之使用提示進行安裝及操作或使用未經認可之配件者。
- 4.不符允許使用之環境或規格。（如：瓦斯種類、瓦斯壓力、水壓或使用電壓不符規格造成損壞）
- 5.安裝後因搬遷或其他原因於移運過程發生碰撞及震動等狀況造成損壞。
- 6.家庭用機器使用於營業用途。（如：游泳池、餐廳、旅館、溫泉會館）
- 7.環境因素造成線路或零件氧化。（如：高溫潮濕、長期曝曬或雨淋造成退色或鏽蝕）
- 8.做為展示或測試設備使用。

※本說明書內容若有變更等未盡事宜，本公司保有條文修改之權利，不另通知。

※本產品為台灣國內專用商品，請勿使用及安裝於海外及外島地區。若使用於其他國家及地區可能造成意外事故、器具故障。

萬一被使用於海外時，本公司不負責含產品維修在內的一切責任。

※外島地區如欲使用林內產品，請洽當地林內經銷商，以保有完整售後保固及服務。

※本公司家用液化石油氣爐具係依瓦斯壓力2.8kPa設計燃燒，若爐具未內置穩壓器，請消費者務必依國家標準規定使用國家檢驗合格的2.8kPa瓦斯壓力調整器，切勿自行更換未經檢驗合格之不同瓦斯壓力調整器，若因此衍生的產品故障或事故，經鑑定確認公會不受予理賠。

蜂鳴音	內容	原因	處理方法
嗶嗶1次	高溫提醒	溫度感知器偵測到高溫	—
嗶3次	熄火安全裝置啟動	湯汁溢出、 火焰被吹熄、 點火失敗等	如需使用，請再點火一次
	點火未著火		
	忘記熄火功能啟動	使用開始約2小時 會自動熄火	
	電池更換通知(亮燈)	電池電量不足	請更換2個新的一號電池 (1.5V)
嗶5次	油溫過熱防止、 燒焦自動熄火啟動	油過熱、燒焦、忘記熄火 引起的過熱、空燒等	如需使用，請再點火一次
	過熱防止功能啟動	過熱防止功能啟動後 感知到異常	
嗶嗶5次	開關柄忘記轉回熄火位置 (每分鐘響1回直至關閉為止)	熄火或未著火， 開關柄還在點火位置未復位	請將開關柄轉至熄火位置
嗶長音 1次	溫度感知器、電子零件故障 (約8秒)	零件故障	請關閉瓦斯爐並停止使用 聯絡售後服務維修

防止油溫過熱功能

防止油溫過熱裝置

防止油炸食物時若油溫過熱，會有 " 嗶嗶 " 蜂鳴聲提示，此情形若持續30分鐘會自動熄火。

燒焦熄火功能

- 燉煮食物時，當鍋底燒焦初期則會自動熄火。
 - 依鍋子的材質，料理種類及火力不同，燒焦的程度亦不同。
- ※若鍋底有放海帶、豆皮等食材，燒焦熄火功能有時無法正常發揮作用。

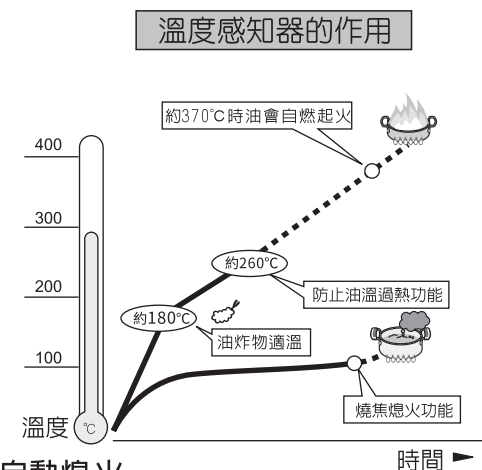

萬一忘記關火，也會在一定時間自動熄火

防止忘記關火功能

瓦斯爐點火後約2小時會自動熄火。

火焰熄滅，瓦斯自動切斷功能

熄火安全裝置

若因湯汁溢出或因風造成熄火，則自動切斷瓦斯。

開關柄未復位時蜂鳴聲通知

瓦斯爐開關柄忘記復位通知功能

若已經熄火，但開關柄未回復到關火位置，則每一分鐘蜂鳴器會發出5次 < 嗶嗶 > 聲提醒。但會消耗電池電力，所以請立即將開關柄回復到關火位置。

易清理設計

簡潔的外觀設計，不卡油汙，清理方便。

熱效率符合國家標準一級

瓦斯消耗最經濟。

輕鬆點火裝置

按壓旋轉之後立即點火。

瓦斯爐規格確認

於瓦斯爐周邊貼附的規格銘牌會標示目前您使用瓦斯爐的型號、燃氣類別、尺寸、重量、燃氣消耗量、燃氣壓力、燃氣接頭口徑，製造日期及製造號碼...等。

型號	RTS-Q230G MTS-Q230G	RTS-Q230S MTS-Q230S	
樣式	台爐	台爐	
重量(kg)	11	9	
尺寸(mm)	700x443x225	702x443x217	
消耗量	液化	個別：4.1kW 全部：8.2kW	個別：4.1kW 全部：8.2kW
	天然	個別：4.35kW 全部：8.7kW	個別：4.35kW 全部：8.7kW

型號	RBTS-Q230G MBTS-Q230G	RB-Q230G MB-Q230G	
樣式	嵌入爐	檯面爐	
重量(kg)	12	10	
尺寸(mm)	720x470x225	755x415x148	
消耗量	液化	個別：4.1kW 全部：8.2kW	個別：4.1kW 全部：8.2kW
	天然	個別：4.35kW 全部：8.7kW	個別：4.35kW 全部：8.7kW
開孔尺寸(mm)	660x317	670x350xR85	

1. 安裝及使用前請確認您使用的瓦斯氣體類別及瓦斯壓力，除瓦斯爐內側所標示氣體外，請勿使用其他的瓦斯氣體。
2. 在瓦斯標準壓力下，火焰的燃燒效果最好，請不要任意調整瓦斯壓力，高瓦斯壓力下產品的壽命易減短，也容易發生危險。

燃氣別	說明	標準燃氣壓力
LPG	桶裝液化瓦斯	2.8 ^{+0.5} _{-0.8} kPa
NG(NG1)	配管天然瓦斯	1.5±0.5kPa

簡易維修方式

以下為常見的問題，並非故障。若無法自行處理，請連絡林內客服中心。

現象 原因	點火不著	點火困難	火未點著即熄火	爆破式著火	橘黃色的火焰	火焰不穩定	不正常的聲音	或使用中熄滅火	處理方法
瓦斯源忘記開或打開不夠	▲	▲		▲		▲			先關閉瓦斯爐具開關 再將瓦斯源開關全開
液化瓦斯用畢	▲	▲			▲			▲	更換瓦斯桶
橡皮管內存有空氣	▲								重新操作點火動作 直到瓦斯出來
瓦斯壓力不適當	太低	▲	▲	▲		▲	▲		調整瓦斯壓力 與規格銘牌內容相同
	太高	▲			▲	▲	▲		
橡皮管折曲或磨損	▲	▲		▲		▲	▲		將彎曲部份拉直或更換
點火處電極髒污	▲	▲							用乾布將髒污擦拭乾淨
焰火孔或空氣孔堵塞		▲		▲	▲	▲	▲		以尖細物將堵塞物清除
爐頭與爐座裝置不正確		▲		▲	▲	▲	▲		正確的安裝
電池電量消耗完	▲		▲						更換新電池
感知裝置溫度太高	▲		▲						感溫裝置冷卻
感知裝置不良	▲								檢查修理
熄火安全裝置髒污								▲	用乾布將髒污擦拭乾淨
使用鍋形狀及材質不適合								▲	使用正確的形狀材質
忘記熄火、安全裝置作動								▲	重新點火

日常檢查與保養

檢查項目

- 橡皮管與爐具裝接之處是否在紅線位置，是否鬆動而漏氣。
- 橡皮管是否燒壞、腐蝕、老化，致使瓦斯外漏。
- 爐具附近是否有易燃物（如油、紙、布、木等）
- 爐頭與爐座之間隙及爐架是否放置正確、是否被油污堵塞。
- 熱電偶尖端是否被污物附著。
- 點火電極尖端有無異物附著。
- 檢查溫度感知器是否可平順地上下滑動。

日常保養

- 點火電極：水或異物…等會影響正常火花放電，應用乾布擦拭乾淨。
- 感溫安全裝置：火焰之熱電偶（黃銅棒）之尖端，請不要用硬質刷子去刷，易造成故障。如有湯水溢出，請待爐具冷卻後擦拭，否則產品性能無法充份發揮，會縮短使用壽命。
- 溫度感知器保養：用手固定感知器，另一隻手用軟布擦拭，不可撞擊、或用力旋轉感知器，這會造成感知器故障
- 爐頭保養：為使爐頭保持良好的燃燒狀態，請取出爐頭以軟刷清除齒間髒污，若用水洗請用軟布擦乾。若爐頭阻塞嚴重或損壞時，應馬上更換。
- 其他如爐架…等零件有損壞時也需一同更換，可連絡林內客服中心。
- 爐具表面保養：髒污時以中性洗潔劑清潔後，再以乾布擦拭。
- 塑膠製品或烤漆印刷…等表面不宜用強力洗潔劑或去漬油…等清洗，以免造成字體模糊或烤漆褪色。

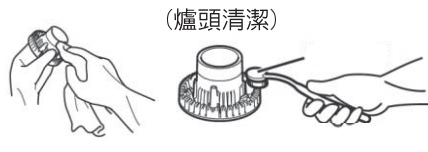

檢查保養注意事項

- 檢查、保養前應確認瓦斯開關已關閉，爐具已冷卻。
- 以下所記載的檢查項目以外之檢查，請連絡服務中心，特別是安全裝置及瓦斯通路部份，絕對禁止分解、拆卸。
- 檢查如有故障等異常時，請連絡林內客服中心。
- 為了使瓦斯爐使用品質更安全，建議每年固定1-2次檢修。
- 清潔保養時勿過度拆卸器具，避免造成產品損壞及人員受傷。

各部名稱及組成

台 爐

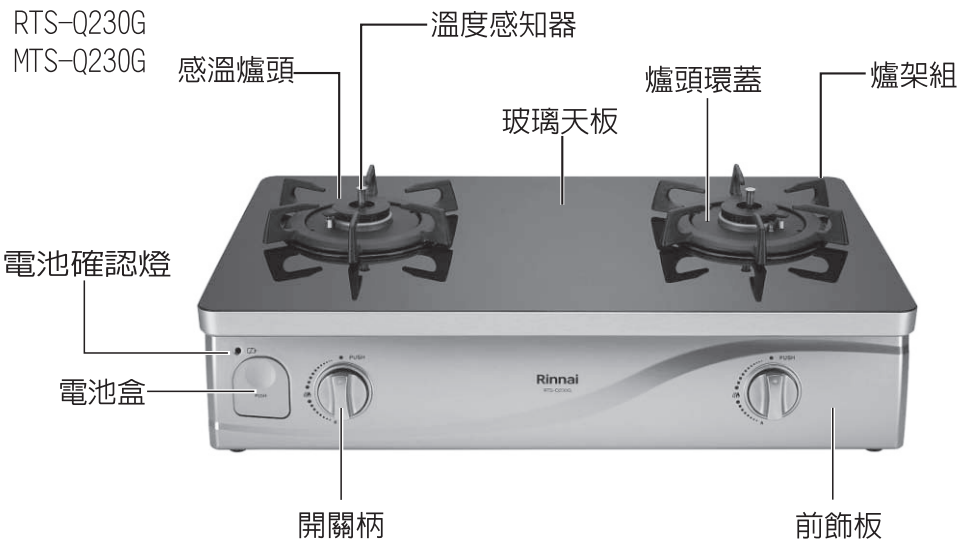

嵌入爐

RBTS-Q230G
MBTS-Q230G

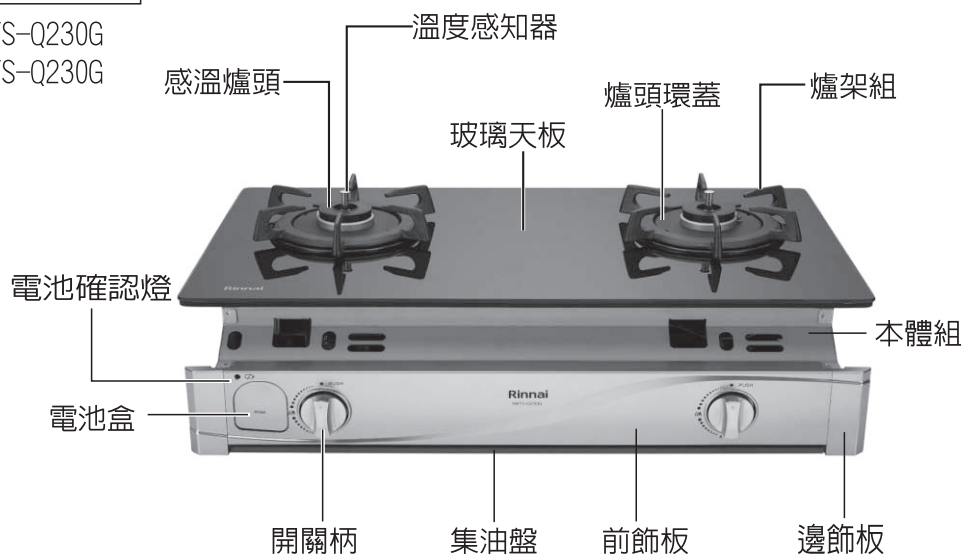

檯面爐

RB-Q230G
MB-Q230G

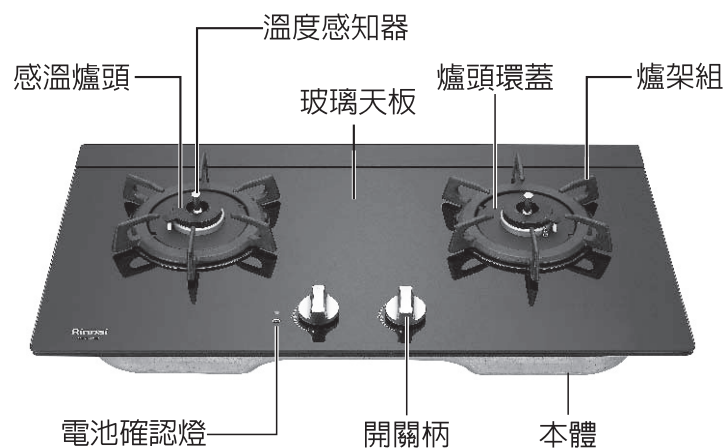

功能說明

■預防過熱功能

1. 煎炸某些類型的食品時，容易造成油溫上昇而熄火，這時可以調弱火力或者將食品放到鍋內中央位置。
2. 有些食品需要用高溫長時間烹煮，這時也容易出現中途熄火的情況。
3. 炒飯時需要搖動鍋子，若離開過溫度感知器太久的話也容易中途熄火。所以離開的時間要儘量縮短。
4. 熄火後如何重新點火？
請將鍋子移開爐火，此時請小心鍋熱造成燙傷，同時放上加了冷水的鍋子或讓溫度感知器冷卻。
5. 過熱防止功能啟動時，蜂鳴器響5次通知，請將開關柄旋鈕轉至熄火位置。

■防燒焦熄火功能

此預防過熱功能，目的為防止因忘記關爐火或其他因素造成的周圍環境過熱產生的災害。

1. 煮東西時如果水份乾掉並開始燒焦時，則防止燒焦熄火功能立即啟動，並自動熄火。
2. 燒焦熄火功能啟動時，蜂鳴器會響五次通知，請將開關柄轉至熄火位置。
3. 如果料理狀態還不理想，可重新點火，同時察看，依火候決定熄火。
4. 料理一些幾乎沒有水份的食材時，自動熄火功能可能會啟動。
5. 料理時，把鍋子拿起，讓鍋子離開爐架煮食，容易出現中途熄火。
6. 加熱一些乾性食品時，可加點水用弱火煮，這樣不容易中途熄火。
7. 用砂鍋時，如果把弱火調中火，可能出現中途熄火，這時請重新點火。
8. 用壓力鍋或砂鍋煮食品時容易中途熄火。

■自動熄火安全功能

1. 鍋中的水溢出或因風造成爐火熄滅，此時自動安全熄火裝置啟動，將不再供應瓦斯以防瓦斯外洩。
2. 若使用中途熄火時，請將開關柄轉回熄火位置。
3. 自動熄火安全裝置被淋濕時，易造成點火困難。若要再開火時，須擦乾淋溼部位，才有辦法再點火。且鍋外的水滴須擦乾後才能再放到爐架上。
4. 自動熄火安全裝置不可被硬物撞傷，若彎曲或變形，會造成點火困難。

■電池更換指示

電池確認燈在  附近。

感溫爐頭上的防止過熱安全裝置由電池供電。

使用時可依確認燈了解電池的狀態。

- 閃爍……請準備新的電池。
- 恆亮……請更換新的電池。
- 電池沒有放好或電池的容量完全消耗，電池確認燈不會亮。
- 更換電池時，請同時換上2個新的1號電池，並正確的放置電池正負方向。

電池確認燈



安裝前注意事項

8. 本爐具請勿使用非本公司指定之輔助用具。

■如大的鐵板或加熱器、鋁箔湯盤、省能源爐架等請勿放在爐架或爐頭上使用。
(以防事故、造成一氧化碳中毒或機器異常過熱等情形)

■不能使用烤網:可能造成滴出的油起火造成異常過熱的情形。



9. 本瓦斯爐所適用的鍋具：

可承載重量15公斤，烹煮的食物加上鍋具勿超過此上限，以免發生危險。

鍋徑最大為28公分，請勿超過此上限，以避免發生輻射熱造成危險。

請勿使用鍋徑小於14公分的鍋具。

10. 請勿重擊瓦斯爐表面，也不可將鍋具或重物放置在天板上以免天板破裂或變形。

11. 使用中或剛熄火後器具尚處高溫，請避免用手觸摸檯面，爐頭爐架、湯盤...等，以免燙傷。

12. 使用後爐頭及爐架...等會變色，這是正常現象，不會影響產品的安全性，且此為消耗性零件可另外購買。

13. 使用中請留意爐火是否正常，若有異常請參考「簡易維修方式」「日常檢查保養」的指示檢查，若仍無法正常，請立即通知本公司服務中心檢修。

安全特別注意事項

■使用時請注意：點火、著火、熄火...等動作是否確實，使用中請勿遠離

1. 使用瓦斯爐時若離開煮食場所請務必熄火，以免發生意外危險。

2. 使用完畢後，請確認關好瓦斯爐開關及瓦斯來源開關。

■瓦斯爐附近不可有易燃物品、爆炸物...等在附近

1. 壓力上昇會爆炸的物品,如:噴霧器罐、卡式瓦斯爐...等。

2. 易燃物品,如:紙、油類、塑膠、布...等等

■易漏氣的零件應常檢查

1. 連接本爐具的燃氣配管，請使用依國家檢驗合格的燃氣配管。並應隨時檢查，若發現老化、管壁裂開或固定環鬆弛，應速更換。

2. 檢查瓦斯是否漏氣，應用肥皂水，切勿用火種測試是否漏氣。

■漏氣的防止及處理方式

1. 長時間使用瓦斯爐，應打開窗戶或抽風機等通風設備，屋內務必保持空氣流通。

(若長時間空氣不流通，空氣中含氧量減少，會造成一氧化碳中毒現象)

2. 若發現瓦斯漏氣，應立即停止使用，並關閉瓦斯爐與瓦斯來源開關，同時打開門窗使空氣流通，請勿打開或關閉抽風機...等電器開關以免造成火花引爆瓦斯，並儘速檢查漏氣源及通知本公司服務中心檢修。

3. 發現一氧化碳中毒者，應立即關閉瓦斯並將門窗打開，搬離患者至空氣新鮮處，速送醫院急救。

※安裝時應注意建築技術規則建築設備篇有關燃燒設備（與電器設備）之規定。

※請勿自行安裝本爐具，應請專業人員進行安裝。

安裝位置的周圍若為可燃性建材，如木製或塑膠牆壁等場所：

1. 瓦斯爐的側面與背面要距離可燃性牆壁至少15cm以上（不銹鋼等亦同，再者瓦斯爐上方的裝潢及吊架等可燃性的物品至少距離瓦斯爐100cm以上。

2. 若距離不能達到安全標準，請用隔熱板做隔熱處理，以確保安全。

3. 若流理台側面（可燃性）高於瓦斯爐的天板時，亦須用隔熱板做隔熱處理。

安裝安全距離

■台爐樣式

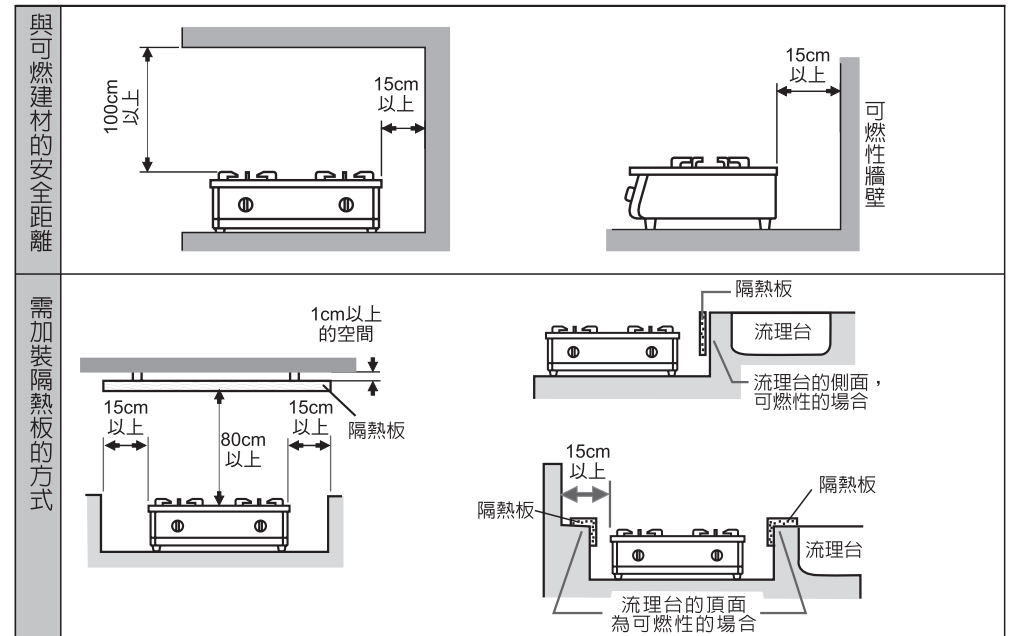

■ 檯面爐或嵌入爐樣式

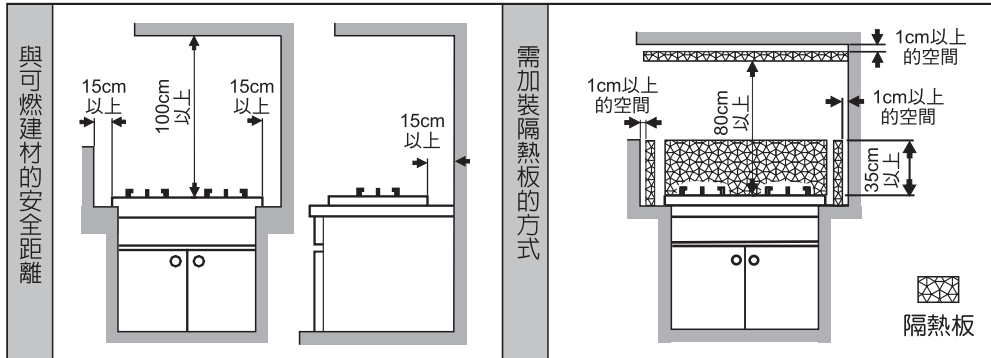

安裝嵌入爐、檯面爐的流理台時，要符合通風要求與空氣互通的開孔尺寸，應選用百葉窗式櫥櫃門或安裝的櫥櫃旁加開總面積不小於100cm²的通風口，否則若燃氣洩漏日久會積沉而引起爆炸。

安裝場所注意事項

1. 本爐具應安裝於空氣流通之場所使用，但切勿安裝於密閉室內或易受強風吹入之處使用。
2. 不會有從架子落下物品的危險場所。
3. 請不要安裝在塑膠製（遇熱會變形）的照明器具下方。
4. 請不要安裝在會淋溼的場所。
5. 請避免搭配誘導式（下吸／檯面／近吸）等型式排油煙機，此會造成爐火異常，建議安裝標準型的壁掛式排油煙機。

瓦斯爐安裝

台爐安裝方式 RTS-Q230G/RTS-Q230S

1. 將天板正確並確實套入本體上，四個角不可翹起。
2. 玻璃天板樣式：將天板押板鎖固在玻璃天板上，再將爐頭環蓋、爐頭、爐架...等附件，安裝於正確的定位孔及位置。
不銹鋼天板樣式：將爐頭環蓋、爐頭、爐架...等附件，依序安裝於正確的定位孔及位置。
3. 電池：請依正負極正確的放入，點火放電才會正常。

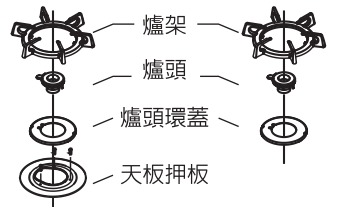

玻璃天板
安裝順序

不銹鋼天板
安裝順序

注意

天板：若未壓入本體上，易造成四邊不整。
爐架組：組立時若未放入定位孔，爐架使用時會晃動，鍋具會不穩定。



組立不正確，會有逆火等危險，火焰燃燒也會不正常，使用時請確認燃燒狀況。

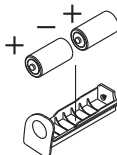

使用注意事項

1. 油炸食品時

- 不可將冷凍食材平貼於鍋底中央油炸
若將冷凍食材平貼於鍋底中央（溫度感知器的接觸位置）油炸食品，溫度感知器無法準確感應到鍋底溫度而起火。
- 不可使用多次油炸過的調理油
請勿使用多次油炸過已變成褐色、渾濁、油渣沉底的調理油，容易造成起火。
- 不可油炸過度
請特別注意油炸豆腐等水份多的食品、麵衣容易破裂的可樂餅等。長時間油炸過度會讓調理油飛濺易造成起火或燙傷。

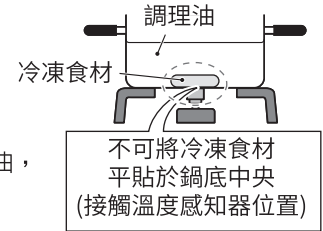

- 要放入滿過食材的調理油（務必200ml以上）
調理油的量太少或使用中愈來愈少會有起火可能。特別在使用平底鍋等鍋底淺而寬的鍋子油炸時，調理油沒有滿過食材可能會起火。

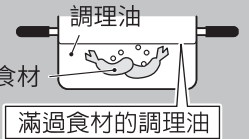

2. 勿在單把手的鍋子或小徑鍋及底部凹陷、圓底、鍋底易滑不穩的狀態下使用。
鍋子傾斜或滑動可能會造成燙傷。鍋把與爐架支腳同一個方向，不可超出機器前方，中華鍋等圓底鍋，請握住鍋把在穩定的狀態下使用。

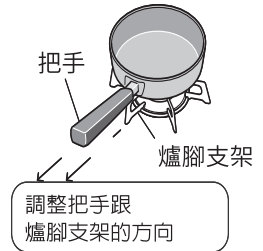

3. 重量較輕的鍋子含烹調物在內要在300g以上才可烹調
重量較輕的鍋子或把手較重的單把鍋，壓到溫度感知器會因不穩而翻倒時可能會造成燙傷。
烹調中打開蓋子或水分蒸發重量減輕時鍋子也可能傾斜，請握住把手在穩定的狀態下使用。

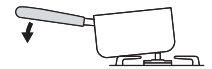

4. 溫度感知器

- 不可施加強力撞擊或力量造成損壞變形或傾斜會讓感知器無法正常感應，可能造成調理油起火。



- 髒污時待爐具冷卻後再進行清洗，並確認上下可以滑動順暢
 - 動作不順可能會造成鍋子傾斜、湯汁易流出而弄髒或燙傷。
 - 滑動不順暢時請委託林內營業所檢查、修理。



5. 除瓦斯爐貼附的規格銘牌所指示的瓦斯類別外，勿使用其他的瓦斯氣體。
6. 本爐具只可用於烹調食物，不可用於其他用途、更避免用烘乾毛巾、衣物...等。
7. 不是本公司原廠配置的瓦斯爐零件，如市售或他牌的爐架或內部零件等不可替代使用，以免發生危險。

關於溫度感知器

● 為了讓溫度感知器可正常感應，請務必閱讀下列內容。

警告

- 溫度感知器上面跟鍋底未密合時不可使用
- 溫度感知器不能正確感應鍋底溫度，會導致起火或使用中熄火、機器燒毀。
 - 若使用中華鍋輔助爐架的話，溫度感知器就不能跟鍋底密合。

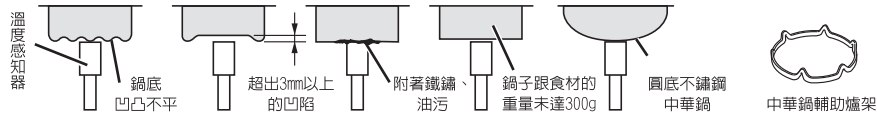

- 請勿使用不易導熱的耐熱玻璃容器、砂鍋及鍋底寬而淺的鍋子油炸食品。油溫容易上昇可能會起火。



鍋子的挑選

鍋子的種類		●油炸烹調(油量200ml以上) ●快炒烹調	其他的烹調	
鍋子 平底鍋 	鋁、銅、鐵、琺瑯	○	○	
	不鏽鋼	※厚	○	○
		※薄	×	○
中華鍋 	鋁、銅、鐵	○	○	
	不鏽鋼(平底)	※厚	○	○
		※薄	×	○
無水鍋 多層鍋 		○	○	
砂鍋 耐熱玻璃容器 壓力鍋 		×	○ (有時會熄火)	
茶壺 		—	○	

※厚：2.5mm以上 薄：未滿 2.5mm

○：適合 ×：不適合
(無法正確感應溫度)

請遵守

使用中華鍋時

- 請務必手握把手進行烹調。
- 請確認鍋底跟溫度感知器是否密合後再使用。
- 依據中華鍋種類不同，會有鍋子不穩定、溫度感知器無法正確感應的情形。

嵌入爐安裝方式 RBTS-Q230G

1. 流理台安裝孔的尺寸為 660X317(mm)

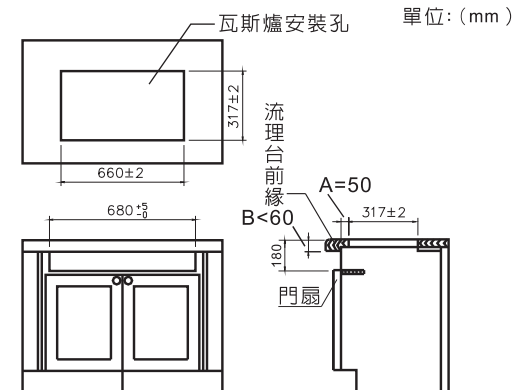

組立不正確，會有逆火等危險，火焰燃燒也會不正常，使用時請確認燃燒狀況。

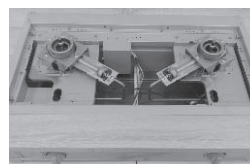

2. 將瓦斯爐本體放置在已開孔的流理台內。

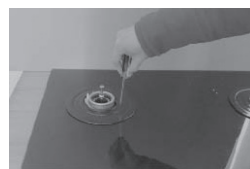

3. 左、右邊板對準前飾板卡榫，並向內卡住。

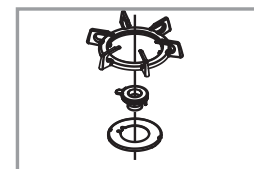

6. 再依序再裝入爐頭環蓋、爐頭、爐架。

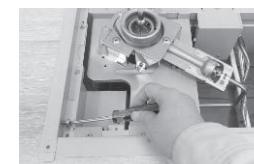

4. 調整瓦斯爐至適當位置，並利用螺絲固定。



7. 裝上集油盤

5. 將玻璃天板放置在本體上，調至適當的位置，並用零件包內的螺絲鎖固天板押板。



8. 電池：請依正負極正確的放入，點火放電才會正常。

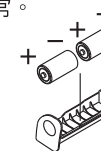

檯面爐安裝方式 RB-Q230G

1. 流理檯的開孔尺寸(如圖一)，在紙箱內附有劃線紙板可做開孔尺寸用。
2. 將瓦斯爐本體放到適當位置並用調整螺絲固定瓦斯爐。(如圖二)
3. 將玻璃天板於置在本體上，並調至適當的位置，再使用螺絲包內的螺絲將天板押板鎖固在本體上。(如圖三)
4. 再將爐頭環蓋、爐頭、爐架、開關柄...等依序放入正確的定位孔位置。
5. 電池：請由瓦斯爐本體底部裝入，注意正負極方向必須正確，點火放電才會正常(如圖四)。

使用說明及注意事項

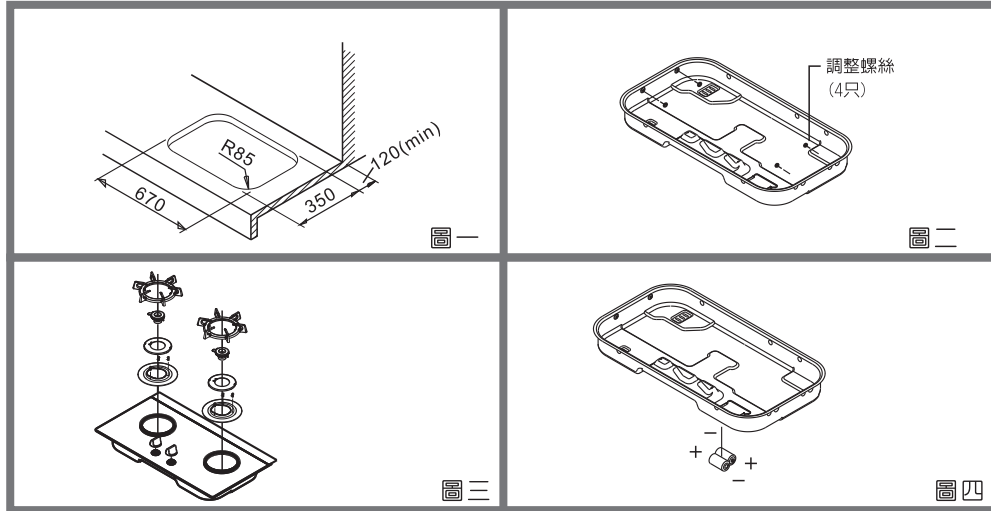

其他零件安裝注意事項

■溫度感知器

瓦斯爐安裝過程中溫度感知器請勿遭受到外力強力撞擊，否則易造成作動不良而影響功能。

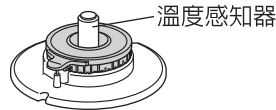

■爐頭齒蓋在組裝錯誤下不可使用

爐頭齒蓋若未正確組裝，有時會無法點火。火焰不均或回火易造成不完全燃燒，可能引起一氧化碳中毒或爐頭齒蓋變形。若火焰鑽進器具內部會造成器具燒毀。

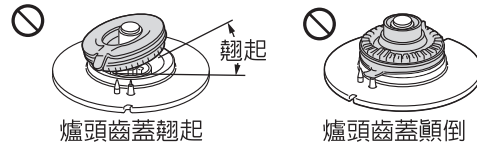

■爐架若組織錯誤不可使用

若組織錯誤，鍋子會不穩定、傾斜、倒下。

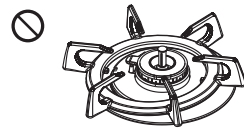

組裝錯誤的例子

橡皮瓦斯管的安裝

1. 連接本爐具的燃氣配管，請使用依國家標準檢驗合格的燃氣配管。
2. 瓦斯管不可折彎，長度要適當（1.8公尺以下）
3. 嚴禁瓦斯（軟）管安裝時接觸到瓦斯爐本體或爐體底部穿過，以免高溫熔解，發生危險。
4. 將固定環套在瓦斯管，連接瓦斯接頭，直至紅線記號為止，再用固定環確實固定。
5. 試漏→嚴禁用火種來試漏，應使用中性稀薄的清潔液（肥皂水）塗佈在接頭處，打開瓦斯如有氣泡產生表示有漏氣。
6. 一個瓦斯筒（調壓器）勿使用於2個以上之瓦斯爐。（瓦斯接續禁止用三通之類再分出）

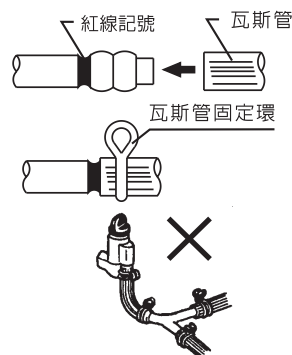

點火操作

1. 確認開關柄的位置朝上（如圖示）。
2. 將開關柄向下按壓，並以逆時針方向旋轉至開火的位置（如圖示），此時瓦斯爐進行點火作動，請放開開關柄（此時會持續放電約10秒）。

點火

3. 若火焰點不著，可試著再點火一次，即可點著。
4. 第一次開封使用或長時間沒用，請多點幾次，因為瓦斯通路充滿空氣不易點燃。
5. 若要調整到您所須的火力，旋轉開關柄的角度即可。
6. 點火時其他爐頭也同時會放電，此狀況並非異常。

熄火操作

1. 熄火方式，將開關柄以順時針方向旋轉回至“●”熄火的位置（如圖示），火焰立即熄滅。
2. 使用完畢，瓦斯來源開關記得一定要“關閉”，預防瓦斯漏氣和火災。

關閉

空氣調節

1. 判別火焰燃燒狀態：



2. 瓦斯燃燒時，火焰會因瓦斯別及居住環境之空氣（鹽份，懸浮物，粉塵..等）不同而產生火焰顏色變化。
3. 若要改善空氣不足或空氣過多的現象，可調節瓦斯內部的空調環（片）。

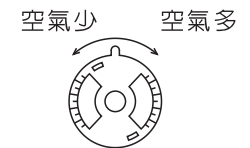

4. 空調環（片）樣式。（不同機型/氣別，樣式也會不同）

空調片調整作用方向

