

best
Q · C · E

貝斯特時尚廚電



電陶爐說明書

best要成為您的家庭生活中心：親子互動、溫馨歡樂和諧、健康無油煙、便利快速

早餐瀰漫著咖啡與麵包香氣，放學總有著輕食點心等候，假日是親子一同討論食譜的好時光，節慶則招呼著親朋好友相聚作客...，所有歡樂、溫馨、美好的生活片刻都在廚房誕生，美味消弭了所有距離，料理是最好的情感連結橋樑，best所打造的餐廚天地就是一個新世代的家庭中心。

廚房從舊世代的昏暗陳舊、豪宅時期的華麗裝飾、如今又回歸至生活重心，人們開始重視廚房坪數大小、色彩與實用性，期待著一個美麗好用的烹飪天地，可以在此盡情專研創意食譜，用美味滿足每張渴望的嘴、更能為一家的健康把關，因此現代廚房的設計重點除了動線與風格，best要成為您的家庭生活中心：親子互動、溫馨歡樂和諧、健康無油煙、便利快速外，烹飪家電的

選擇更值得用心，優質商品不僅好用便利、亦能創造無油煙的理想環境，即使在開放式廚房天天開伙下廚，依舊維持居家的清爽明亮，「在廚房作菜」也是件優雅從容的享樂事。

盡享美食是生活的一大享受，best所推出的一系列廚房家電：環保排油煙機、嵌入式多功能3D旋風烤箱/多功能蒸烤爐/爐具/Espresso咖啡機/洗碗機/雙溫冷藏酒櫃及獨立式洗碗機，就是鼓勵每個人在家料理，無論是豐盛佳餚或輕食小點、香濃飲點或芳香佳釀，一人獨享可以，呼朋引伴也適合，品嚐一道道用心滿點的親手美味，幸福在「家」是如此的親近可得。



給孩子最好的資產 就是陪他們一起成長

新世代的美味好幫手~電陶爐



開大火、起油鍋、鍋鏟起勁地翻炒，一頓飯煮下來只看到油煙四濺的混亂廚房，在家人享受佳餚的同時，付出的卻是烹飪者的辛勞與健康，下廚應該是輕鬆愜意的快樂時光，best所推出的電陶爐正是呼應此一居家主流。

新世代的電陶爐具以健康為出發，烹飪過程中採電能發熱的多段設計，可依料理方式與食材種類調整火力，摒除任何傳統瓦斯燃燒不完全或外洩的疑慮，讓下廚者煮得美味輕鬆又健康；而電陶爐的熱能集中，足以有效地使用電能，更能達到省能功效，貼近現代的居家環保主張。此外，省去大火翻炒的熱油噴濺，完全平面化的陶瓷玻璃面板易於清潔整理，無須費力去污，也不用擔心油垢累積，順手即可擦拭油漬，而特殊的定時與上鎖功能，則可於烹飪時間結束後中斷火力並避免幼兒誤觸開關；不僅還給廚房一個乾淨整潔的舒適環境，更力求提升住家安全，身處安心且放心的優雅空間，正是生活的一大樂事。

電陶爐具有快速加熱功能，垂直地向上放出熱源，使鍋內食物能迅速的加溫，熱源不會橫向蔓延，所以不會浪費能源。



產品介紹



◎E2810 BBO電陶爐

尺寸：29.2X51.4cm
電壓：220V / 60Hz
總電功率：1500W
配件：清潔刮刀



◎E2820 單口電陶爐

尺寸：29.2X51.4cm
電壓：220V / 60Hz
消耗電功率：
Φ100/170 600/1000W
Φ170X265 2400W
總電功率：2400W
配件：清潔刮刀



◎E2830 雙口電陶爐

尺寸：29.2X51.4cm
電壓：220V / 60Hz
消耗電功率：
Φ180/120 1700/700W
Φ145 1200W
總電功率：2900W
配件：清潔刮刀

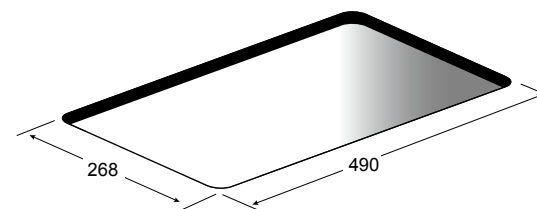
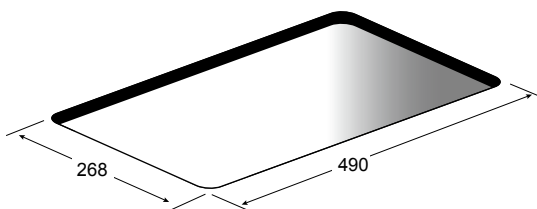
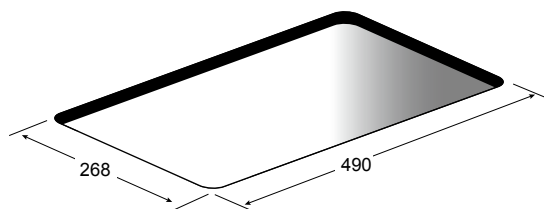
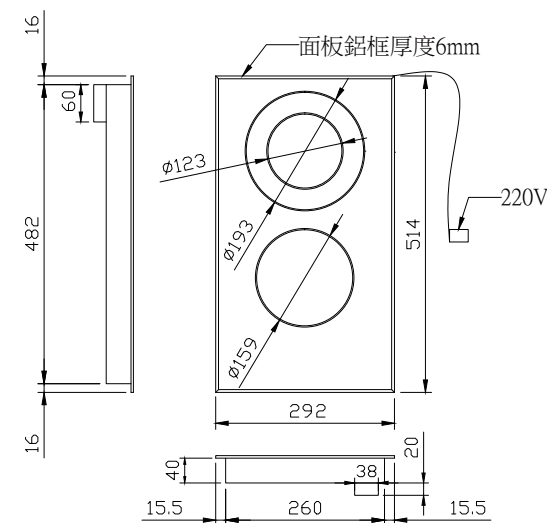
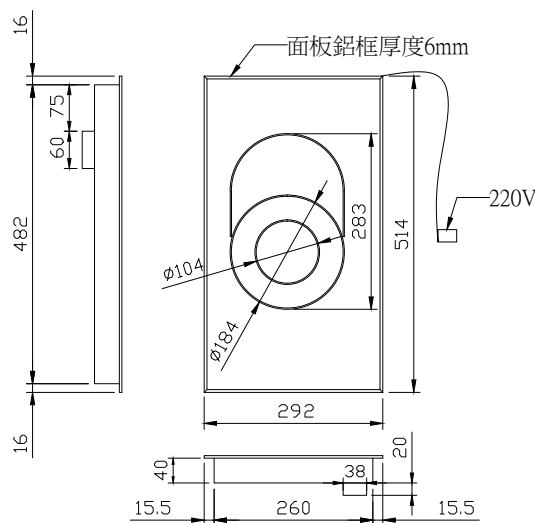
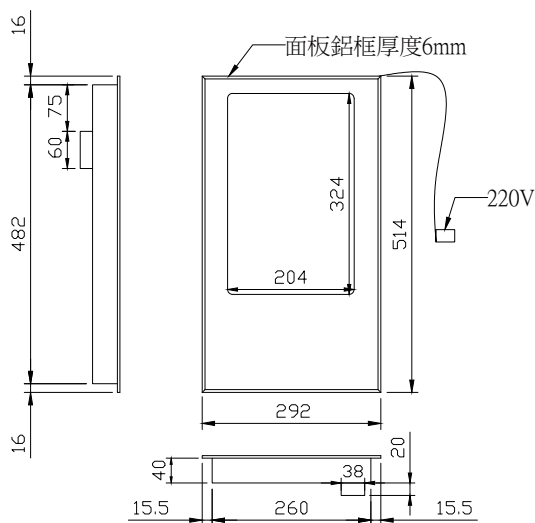



◎E2825 單口電陶爐

尺寸：28.8X51cm
 電壓：220V / 60Hz
 消耗電功率：
 Φ184 1400W
 Φ184X283 2200W
 總電功率：2200W
 配件：清潔刮刀

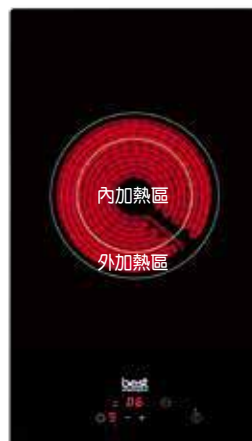
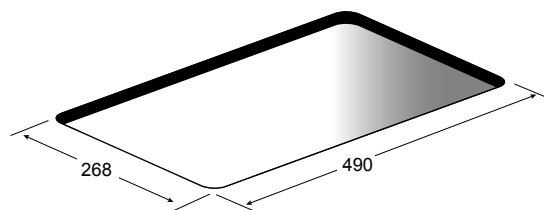
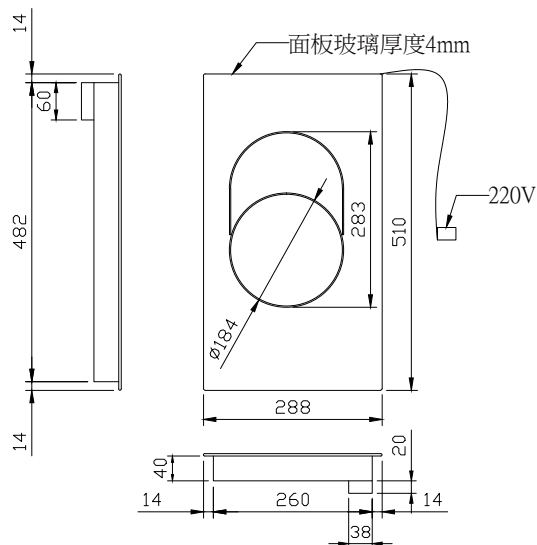

◎E2826 單口電陶爐

尺寸：28.8X51cm
 電壓：220V / 60Hz
 消耗電功率：
 Φ120 700W
 Φ226 2100W
 總電功率：2100W
 配件：清潔刮刀

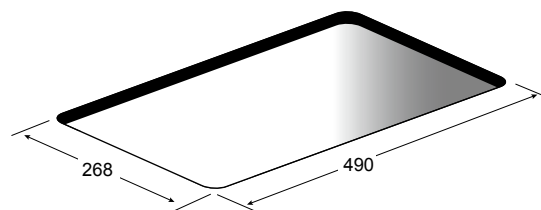
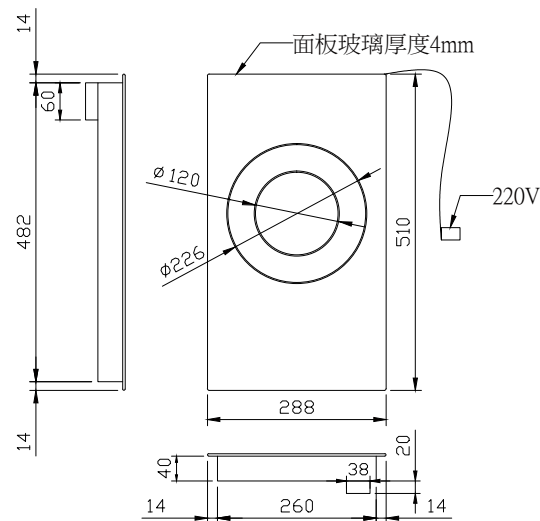

◎E2835 雙口電陶爐

尺寸：28.8X51cm
 電壓：220V / 60Hz
 消耗電功率：
 Φ193 1700W
 Φ159 1200W
 總電功率：2900W
 配件：清潔刮刀

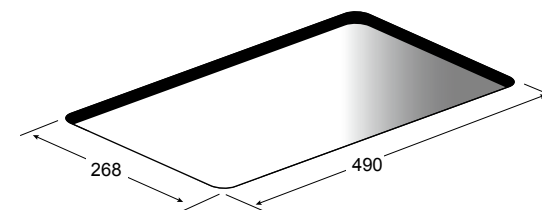
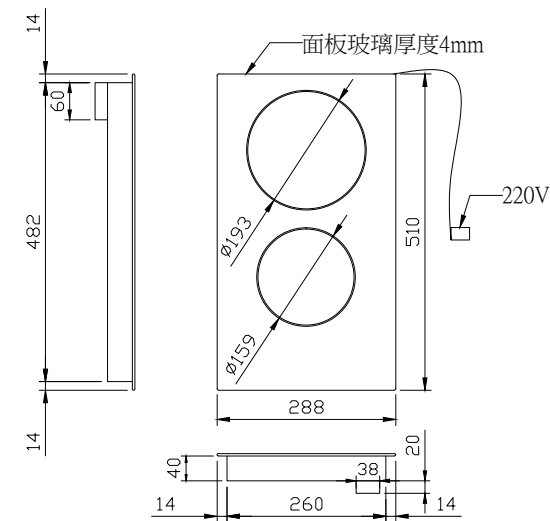



操作面板說明

◎E2830 雙口電陶爐

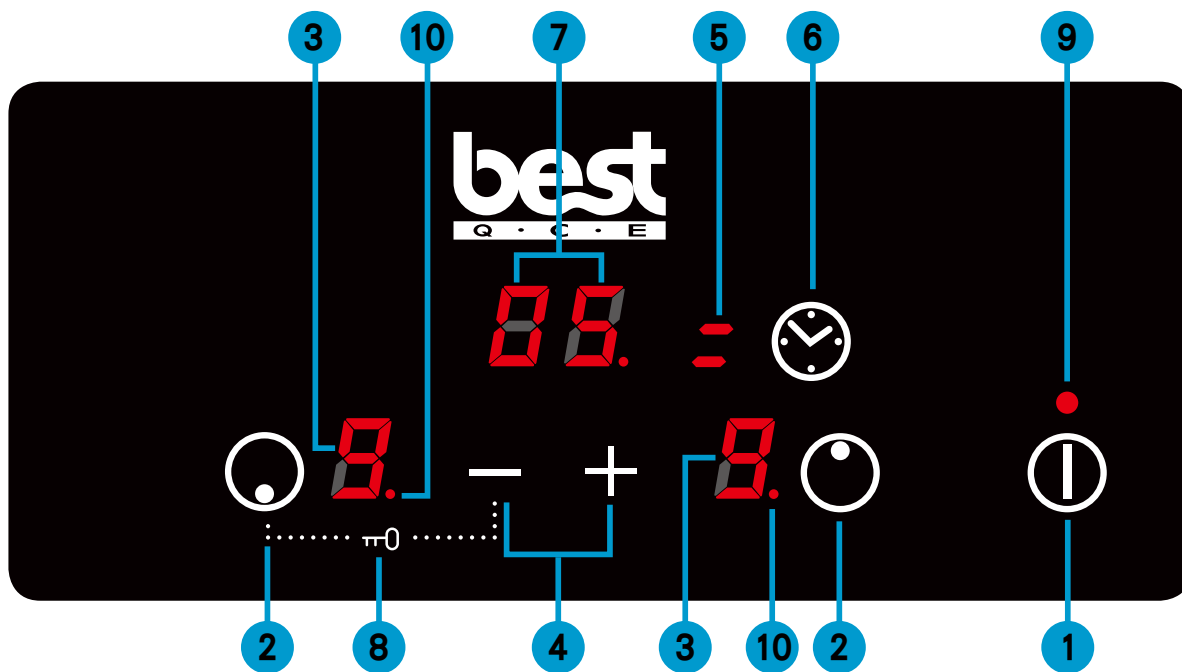

◎E2830 雙口電陶爐

1. 電源 開/關 鍵
2. 加熱區選擇鍵
3. 火力段數顯示器
4. 火力及時間 減少/增加 鍵
5. 加熱區變換指示燈
6. 時間設定鍵
7. 時間顯示器
8. 安全鎖
9. 電源指示燈
10. 小數點 - 指示

各款式操作面板圖示不同，加熱區選擇鍵圖示也不相同，但選擇加熱區的方式是相同。

◎E2820 單口電陶爐



◎E2810 BBQ電陶爐

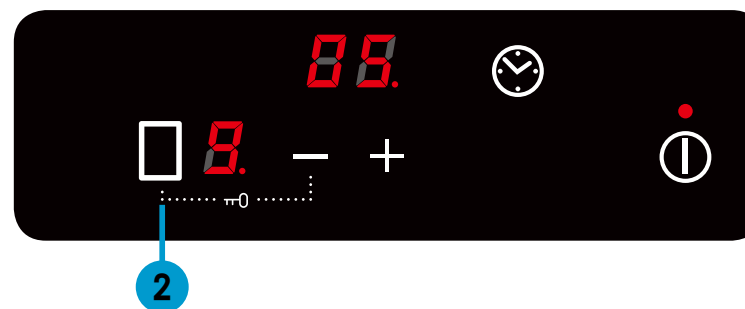

◎E2825 單口電陶爐

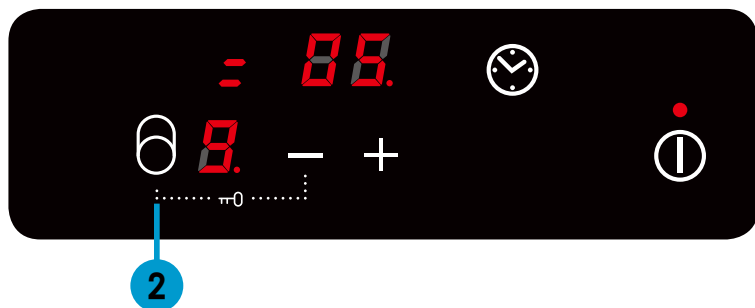

◎E2826 單口電陶爐



◎E2835 雙口電陶爐

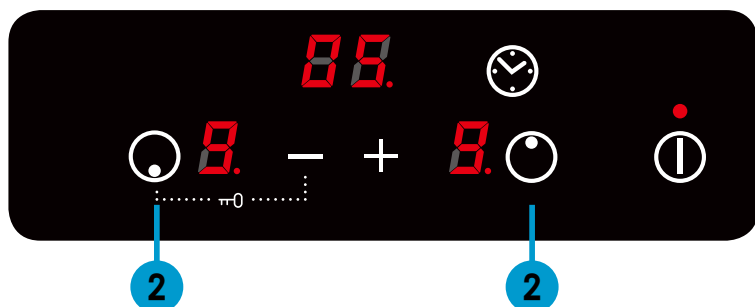

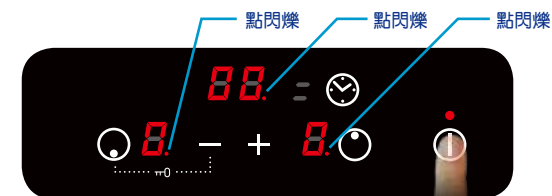

 電源 開/關



1. 開啟 / 關閉電陶爐觸控同一鍵。
2. 顯示器右下方的點會閃爍，就可選擇加熱區調整火力，和設定烹調時間。
3. 選擇完加熱區顯示器右下方的點，只會出現在所選擇加熱區。
4. 若開啟20秒鐘未選擇加熱功能，電源會自動關閉。
5. 可以隨時觸控電源開/關，關閉電陶爐。

 單加熱區變換操作說明



- 單加熱區顯示說明：
- 出現  橫為加熱區內圈啟動。
 - 出現  橫為加熱區內外雙圈啟動。
 - 出現  橫為加熱區全區啟動（只限E2820）。
- （依款式不同，請參考加熱區變換操作說明第七頁）。

選擇加熱區說明

◎E2810 BBQ電陶爐

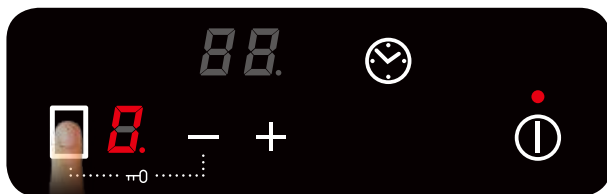





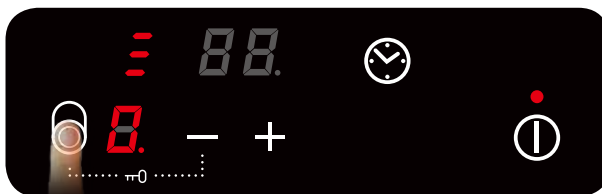

1

按  鍵(1)，圖示旁邊會有小紅點顯示。

◎E2820 單口電陶爐



1





按  一下(1)圖示會顯示 ，選擇內加熱區。
按  兩下(1)圖示會顯示 ，選擇內外加熱區。
按  三下(1)圖示旁邊會顯示 ，選擇全加熱區。

◎E2830 雙口電陶爐



1



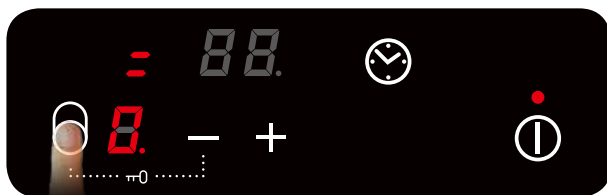

2

按  鍵(1)，前加熱區亮紅光，圖示旁邊小紅點顯示：
按  一下(2)圖示會顯示 ，選擇後區內圈加熱區。
按  兩下(2)圖示會顯示 ，選擇後區內外圈加熱區。

◎E2825 單口電陶爐





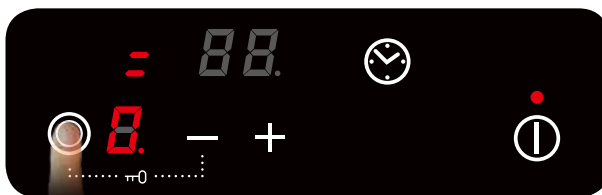

1

按  一下(1)圖示會顯示 ，選擇內加熱區，
按  兩下(1)圖示會顯示 ，選擇內加熱區與延伸加熱區。

◎E2826 單口電陶爐



1



按  一下(1)圖示會顯示 ，選擇內加熱區，
按  兩下(2)圖示會顯示 ，選擇內外加熱區。

◎E2835 雙口電陶爐



1

2

按  鍵(1)，圖示旁邊小紅點顯示：按  鍵(2)圖示旁邊會有小紅點顯示。

選擇火力大小



(須在20秒內完成)

選擇好加熱區，圖示顯示 **=** 及“0”，右下小數點亮起。

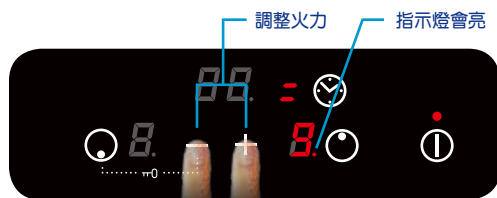

觸控“+”或“-”鍵選擇火力段數。
顯示：1最小火力~9最大火力。

烹煮時間設定



雙口電陶爐只能一口被設定時間。

選擇加熱區並調整火力後。

1. 按  鍵(1)。
2. 按“+”或“-”鍵(2)設定所需烹煮時間，時間設定從0到99分鐘。
3. 解除時間設定：觸控“-”鍵(2)時間到“0”即可。

餘熱顯示H

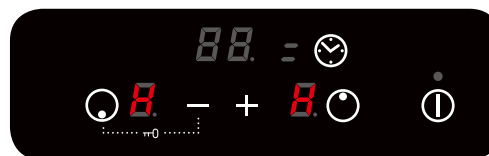

顯示器顯示“H”表示加熱區溫度高，等到溫度下降。(65°C以下)“H”才會消失。

計時器設定

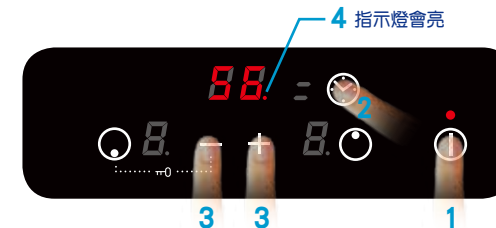

當電陶爐關閉時：

1. 觸控電源開關鍵(1)。
2. 觸控時鐘鍵(2)。
3. 觸控“+”或“-”鍵(3)設定所需時間，(最長可99分鐘)。
4. 此小點(4)亮起表示設定好計時器時間。

安全鎖

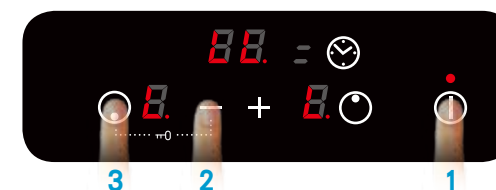

兒童安全鎖圖示，設定方式

1. 觸控電源開關鍵(1)。
2. 觸控“-”鍵(2)再觸控加熱區鍵(3)，會顯示四個L(Lock鎖住)，只有電源鍵可以使用，其他按鍵都無法操作，解除兒童安全鎖方式亦同，建議在平時不操作時設定，確保家人安全。



產品介紹

◎ E2861 三口電陶爐



尺寸：58X51cm
 電壓：220V / 60Hz
 消耗電功率：
 Φ156 1200W
 Φ192 1700W
 Φ220/291 1500/2400W
 總電功率：5300W
 配件：清潔刮刀

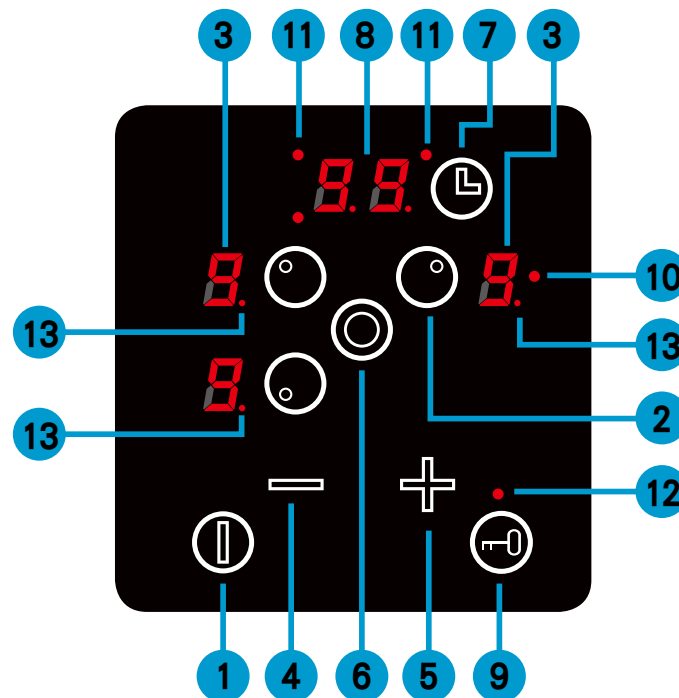

1. 電源開/關鍵
2. 加熱區選擇鍵
3. 火力段數顯示器
4. 火力及時間減少鍵
5. 火力及時間增加鍵
6. 雙圈加熱區選擇鍵
7. 時間設定鍵
8. 時間顯示器
9. 安全鎖
10. 雙圈加熱區指示燈
11. 時間顯示指示燈
12. 安全鎖指示燈
13. 預熱指示燈

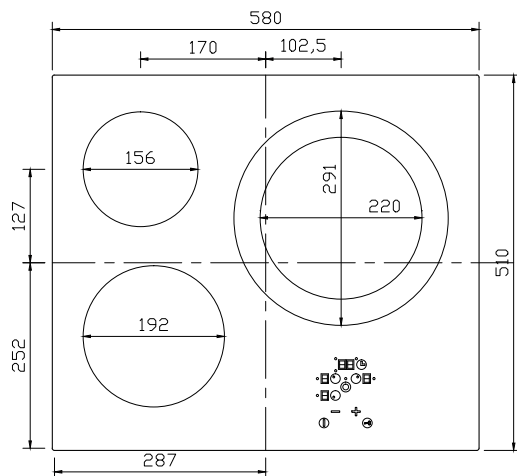

觸摸感應式按鍵

所有操作都可以使用，控制面板上的觸摸感應式按鍵進行，每個按鍵都有相對應的顯示窗或指示燈，所有操作都會產生一個聲音信號確認操作(例如嗶聲響)。

注意：電陶爐第一次連接到電源，或停電再啟動，按鍵鎖將自動啟動，指示燈會亮，操作面板鍵被鎖定；再按按鍵鎖鍵將其關閉，即可正常設定操作。

電源 開/關



1. 按住  電源鍵兩秒就啟動電陶爐，烹飪區顯示窗會顯示"0"。
2. 在10秒內未執行下一步驟，電陶爐將自動關機。



烹飪區選擇鍵

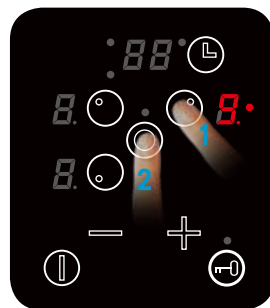

1. 按其中一烹飪區  鍵，顯示窗會顯示閃爍的"0"。

雙圈火





1. 請按  烹飪區鍵，(設定好火力大小1-9)再按下  雙圈火啟動鍵，雙圈火指示燈會亮起。
2. 不使用雙圈火功能，再按一次  雙圈火鍵即可關閉。

注意：

鍋具尺寸大於22公分或等於30公分或小於32公分，可使用雙圈火功能來烹飪。

火力選擇



1. 按  或  鍵，設定火力大小。(從1~9段)
2. 烹飪過程中隨時可以做火力調整。

貼心叮嚀：

想要快速設定需要的時間或火力段數，可以按住不放增加/減少鍵，直到你所需要的設定。



烹煮中要關機方式



*所有烹飪區火力都調整到"0"，電陶爐將在10秒後自動關閉電源。

*同時按 **-** 與 **+** 鍵，可以立即關閉烹飪區火力。



烹煮時間設定



先設定烹飪區(○)與火力段數(9)。

- 1.按 **🕒** 鍵，顯示窗出現"00"
- 2.按 **-** 或 **+** 鍵設定時間(從1到99分鐘)。



設定好相對應的烹飪區時間燈亮起。

注意：

此功能可以用在每個烹飪區。



更換烹飪區烹煮時間設定



- 1.在另選 ○ 烹飪區後及完成火力段數設定後。
- 2.按 **🕒** 鍵，顯示窗出現"00"。
- 3.按 **-** 或 **+** 鍵設定時間(從1到99分鐘)。



設定好相對應的烹飪區時間燈亮起。

注意：



多區域烹飪計時，會依照時間結束先後順序，依序關閉烹飪區。



如何解除烹煮設定



方式：

- 1.請選擇好烹飪區並按下  鍵，顯示窗出現數字，用  鍵歸成“00”。
- 2.烹飪區火力仍在持續運作，按下對應的烹飪區選擇鍵，讓火力段數歸零。
- 3.按  開/關鍵關機（限單一烹飪區烹煮時）。

注意事項：

當設定烹煮時間結束後，電陶爐會發出嗶聲響的信號，提醒時間是兩分鐘，兩分鐘沒有任何操作，嗶聲響會停止，想要停止嗶聲響，只需按任意鍵。



餘溫顯示



關機後烹飪區溫度高於60度時，顯示窗會顯示“H”，表示溫度很高請勿碰觸，以防燙傷。

貼心小叮嚀：

烹飪區溫度低於60度時，烹飪設定段數顯示窗會顯示“0”，要注意短時間連續使用電陶爐，烹飪區會有餘溫，建議操作時要配戴烹飪手套。



快速加熱設定/變更及停止



設定

使用此功能，需先選擇加熱區 (1)

步驟：2. 按 **=** 鍵至 **9**

3. 按 **+** 鍵至 **9**. 啟動快速加熱段數 **9**.



步驟：4. 再設正常欲烹煮之火力段數

(例如6段)按 **=** 鍵至 **6**.

(即此火力有啟動快速加熱功能)

完成如上設定，烹煮區將以**9** 段快速加熱
1' 11" (如火力/快速加熱時間對照表)
時間到回復到正常**6**段火力繼續烹煮



中途變更火力段數 (此變更只能使用 **+** 鍵)

快速加熱已過10秒，欲變更段數，按 **+** 鍵，例
如從**6**段→**8**段(6.→8.)

快速加熱時間變成**2' 44"**，火力段數改變後快
速加熱將繼續運作1分鐘23秒。

(**2' 44"** - **1' 11"** - **10"** = **1' 23"**)



停止功能

按 **=** 鍵10秒後，即功能停止，回復**6**段火力繼
續烹煮。

火力/快速加熱時間表

正常火力段數	快速加熱時間
1	1' 11"
2	2' 44"
3	4' 47"
4	5' 28"
5	6' 29"
6	1' 11"
7	2' 44"
8	2' 44"
9	---

按鍵鎖定功能



啟動：按  鍵，指示燈會亮，操作面板按鍵被鎖定。

解除：再按一次。

注意：

按鍵鎖是預防孩子誤觸的安全功能。

強烈建議在不使用電陶爐，請啟動  按鍵鎖功能。

※關機後，若要再次重新開機，需先解鎖才能按開機鍵正常操作。

自動安全關機設定



1. 為了預防忘了關閉烹煮及保護過長使用的加熱區，此功能會自動於一段時間後減少火力或直接關機。

自動關機之前，加熱區螢幕會顯示閃爍的”H”或”FC”。

2. 防止自動關機的方式，建議一小時需觸控加熱區選擇鍵或增加或減少鍵。

※相對應的安全自動關機時間表格如下：

火力段數	安全自動關機時間(小時)
1	10
2	5
3	5
4	4
5	3
6	2
7	2
8	2
9	1



產品介紹

◎ E 770 四口電陶爐

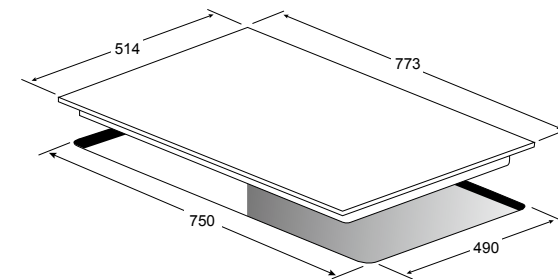
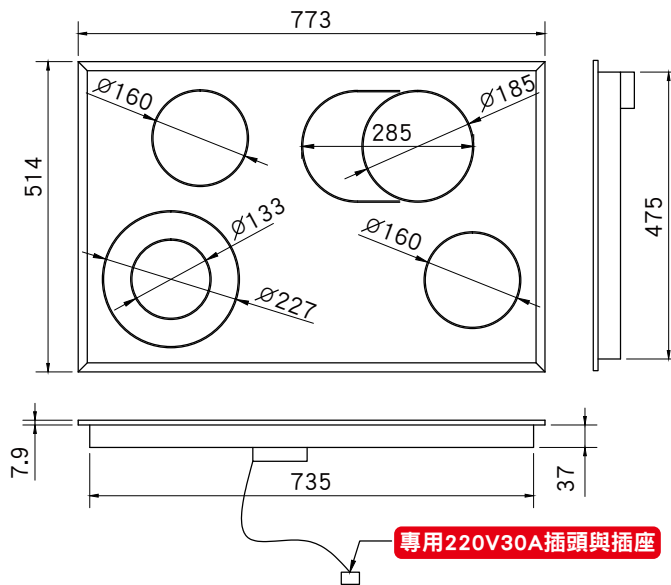

尺寸: 77.3X51.4cm

電壓: 220V / 60Hz

消耗電功率:

FR $\phi 160$ 1200W

FL $\phi 133/227$ 700/2100W

RR $\phi 185 \times 285$ 1400/2200W

RL $\phi 160$ 1200W

總電功率: 6700W

配件: 清潔刮刀

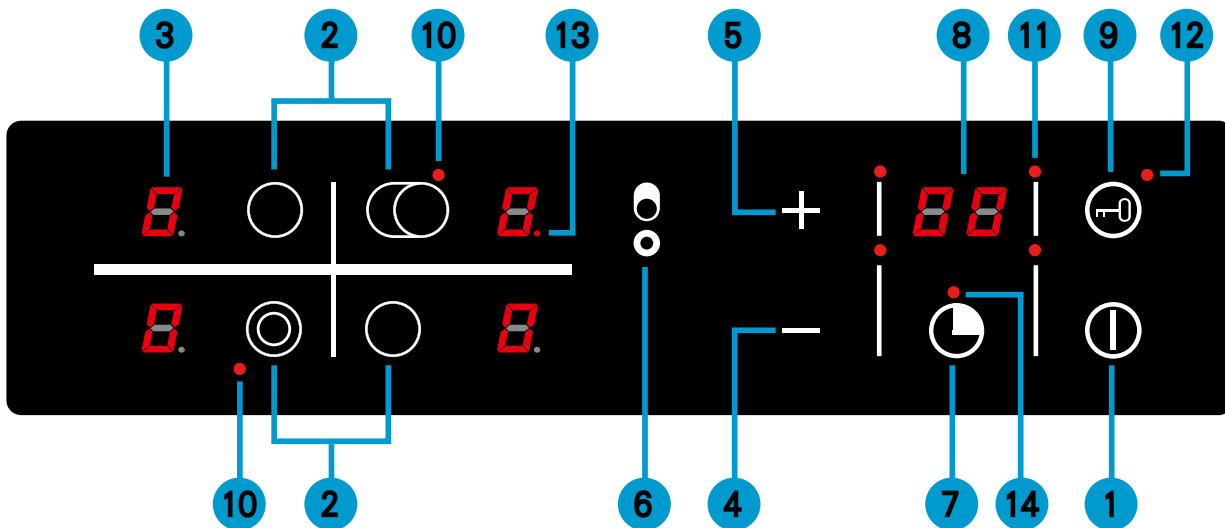

1. 電源 開/關 鍵
2. 加熱區選擇鍵
3. 火力段數顯示器
4. 火力及時間減少鍵
5. 火力及時間增加鍵
6. 雙圈加熱區啟動鍵
7. 時間設定鍵
8. 時間顯示器
9. 按鍵鎖

10. 雙圈加熱區啟動指示燈
11. 加熱區操作顯示燈
12. 按鍵鎖指示燈
13. 火力段數顯示指示燈
14. 時間設定指示燈

電源 開/關

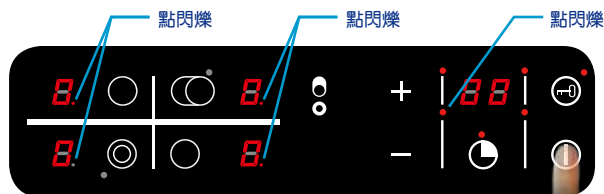

1. 開啟 / 關閉電陶爐觸控同一鍵。
2. 顯示器右下方的點會閃爍，就可選擇加熱區調整火力，和設定烹調時間。
3. 若開啟10秒鐘沒有操作任何鍵，電源會自動關閉。

關閉加熱區



- 方法：1. 觸控“-”鍵減少火力段數到“0”，10秒後加熱區將自動關閉。
2. 同時觸控“+”和“-”鍵顯示器會出現“0”，10秒後加熱區電源將立刻關閉。

選擇加熱區及火力大小

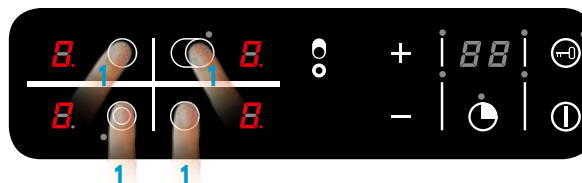

- 開啟加熱區步驟如下：(須在10秒內完成)
1. 選擇任一加熱區(1)，加熱區的顯示器將顯示“0”，小數點亮起，表示該區加熱區可操作。

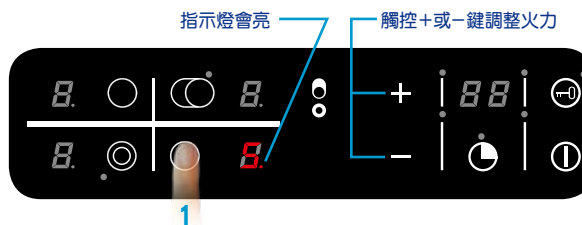

2. 觸控“+”或“-”(2)鍵選擇火力段數。該區顯示器將顯示段數。顯示：1最小火力~9最大火力。

烹煮時間設定

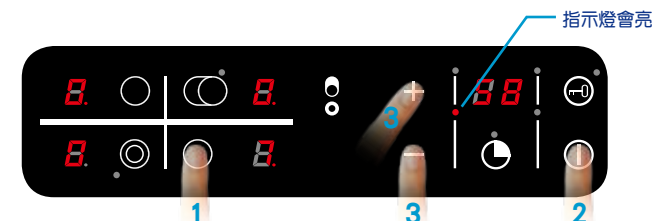

觸控+或-鍵調整火力

- 多口電陶爐只能一加熱區被設定時間。
1. 選擇加熱區(1)並調整火力。
 2. 觸控時鐘鍵(2)。
 3. 觸控“+”或“-”鍵(3)設定所需時間，時間設定從0到99分鐘。
 4. 指示燈(4)亮起表示已設定烹煮時間。
 5. 解除時間設定：觸控“-”鍵(3)時間到“0”即可。

餘熱顯示H

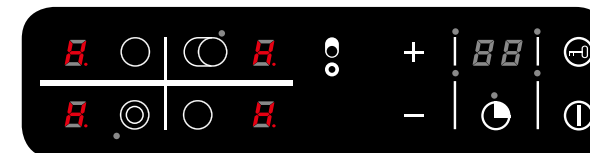

電陶爐關閉時，顯示器會顯示“H”，表示電陶爐加熱區溫度高小心燙傷。

H 熄滅表示溫度已下降(65°C以下)。

安全鎖

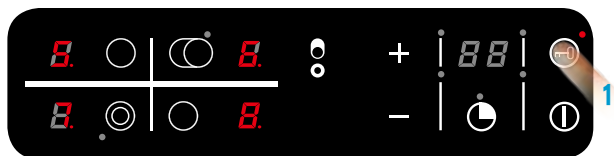

啟動“安全鎖” 會將全部的按鍵鎖住是為了預防小孩不小心觸碰到。

1. 觸控安全鎖(1)，指示燈亮起表示功能已經啟動。

指示燈會亮



2. 解除安全鎖功能，只要再觸控安全鎖(1)一秒安全鎖指示燈會熄滅。

指示燈會亮



3. 已啟動安全鎖若直接關閉電源(2)，安全鎖指示燈仍然亮著。

**注意：必須解除安全鎖才能設定及操作電陶爐。
(除了開關鍵)**

快速加熱功能



開機直接使用

1. 開機後選擇任一加熱區。
2. 按“+”鍵(1)選擇快速加熱功能“A”(段數9的下一個)，再按“-”或“+”鍵選擇至您需要的烹煮的火力段數即可。

烹煮一段時間後使用

1. 選擇要使用此功能的加熱區。(假設此加熱區已使用段數3)
2. 按“+”選擇快速加熱功能“A”(段數9的下一個)，再按“-”或“+”鍵選擇回您原使用的火力段數(段數3)。

功能啟動時，會以段數9的模式加熱數秒至數分(依不同段數而定，請見右表)，讓您的食材快速加熱。

例如：當您選擇了快速加熱功能，並設定火力段數2。

加熱區會啟動快速加熱模式180秒，再回復火力段數2繼續烹煮。

計時器設定

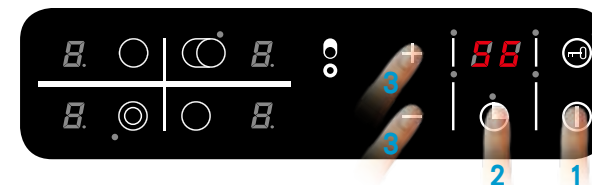

當電陶爐關閉時：

1. 觸控開啟鍵(1)。
2. 觸控時鐘鍵(2)。
3. 觸控“+”或“-”鍵(3)設定所需時間，時間設定從0到99分鐘。
4. 此小點(4)亮起表示設定好計時器時間。
5. 解除時間設定：觸控“-”鍵(3)時間到“0”即可。

段數	快速加熱功能 (秒)
0	0
L	0
1	60
2	180
3	288
4	390
5	510
6	150
7	210
8	270
9	15



產品介紹

◎E2839 電陶爐



尺寸：30.4X50.9cm
 電壓：220V / 60Hz
 消耗電功率：Φ180 1700W
 Φ145 1200W
 總電功率：2900W
 配件：清潔刮刀

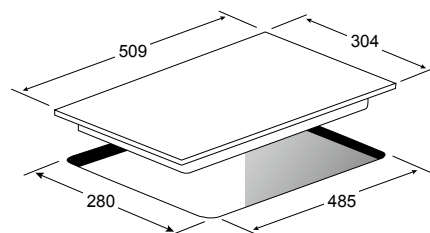

◎E2951-2 電陶爐



尺寸：29X51cm
 電壓：220V / 60Hz
 消耗電功率：Φ180 1800W
 Φ145 1200W
 總電功率：3000W
 配件：清潔刮刀

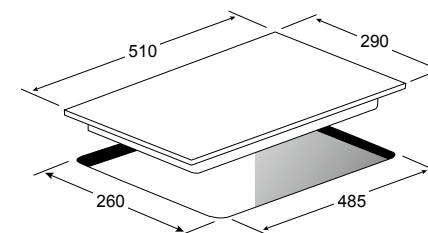



旋鈕位置	烹調類型
0	熄滅狀態
1	融化操作(黃油和巧克力)、加熱少量液體
1-4	加熱少量液體、保持食品熱度
4-8	加熱食物、解凍、煮水果和豆類
8-10	煮肉、魚、有醬汁的豆類
10-12	烤肉、魚，煎牛排和蛋
12	速炸、煮沸大量的水



旋鈕位置	烹調類型
0	熄滅狀態
1-2	融化操作(黃油和巧克力)
3-4	保持食品溫度，熱少量的液體汁
5-6	加熱量更大，攪拌奶油和料汁
7-8	慢煮、燴飯、麵條、連續的蒸煮、燒肉排和油炸等
9-10	烤肉、烤土豆、炸魚和煮沸大量的水
11	速炸、烤肉排

- ⊙ 電陶爐採全黑玻璃面板，其功率更大，加熱溫度更快。
- ⊙ 不鏽鋼爐框。
- ⊙ 可自由調整爐火大小。
- ⊙ 餘熱指示燈。



電陶爐點火

- 1.直接旋轉電陶爐火力至所需段數即可。
- 2.開啟電陶爐加熱指示燈亮起。
- 3.烹調區的溫度降至攝氏60°C(E2839)、70°C(E2951-2)以下時，指示燈會自動熄滅。
- 4.使用完畢切記關閉電陶爐電源，加熱區溫度還很高，應避免觸碰加熱區，更應注意請勿讓小孩觸摸到。



使用電陶爐時需注意

- 1.絕對避免無容器烹煮食物。
- 2.避免空燒，尤其是時間過長，可能引起火災。
- 3.使用平底鍋直徑要能覆蓋整個電陶爐玻璃面板上加熱圓圈的鍋。



電陶爐各火力段速安全斷電時間

(型號：E2839&E2951-2除外)

火力	L	1	2	3	4	5	6	7	8	9
最長運作時間， 超過即自動斷電 (小時)	2	6	6	5	5	4	1.5	1.5	1.5	1.5

平底深鍋和鍋子



鍋具材質



- ◎ 鐵/鑄鐵
- ◎ 搪瓷琺瑯
- ◎ 不銹鋼 建議用磁鐵來辨別可以使用的鍋具。
 - ◎ 磁性單層鍋具(18-0)、磁性多層鍋具和
非磁性單層鍋具(18-8,18-10)是可以使用的。
 - 不可使用帶有鋁或銅層的多層非磁性的不銹鋼鍋具。
 - 某些類型的不銹鋼鍋具加熱時會降低火力段數。



- ◎ 鋁/銅
- ◎ 耐熱玻璃
- ◎ 陶製鍋具

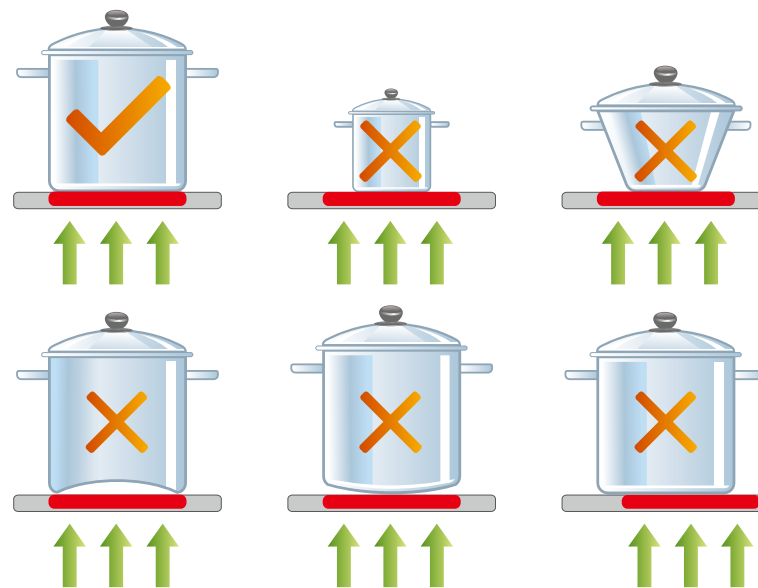

請選用適當的平底鍋。

使用高熱傳導的鍋具，可縮短烹調的時間，
例如多層複合式鍋具。



安裝說明

重點：

1. 安裝說明書提供予合格安裝人員者使用。
2. 必須正確地安裝裝置，並符合現行標準法則。
3. 要拆裝電陶爐前，要切斷電源。
4. 使用兩台以上電陶爐，其電源及插座要分開。
5. 電陶爐後方邊緣必須留55mm的空隙，左右兩側需留150mm 的空隙可通風散熱，如圖所示。
6. 其他特定的說明指示，請看對安裝者所提出的說明。
7. 電陶爐安裝在流理檯面上，流理檯及廚櫃要能承受起熱度最小溫度攝氏90°C。

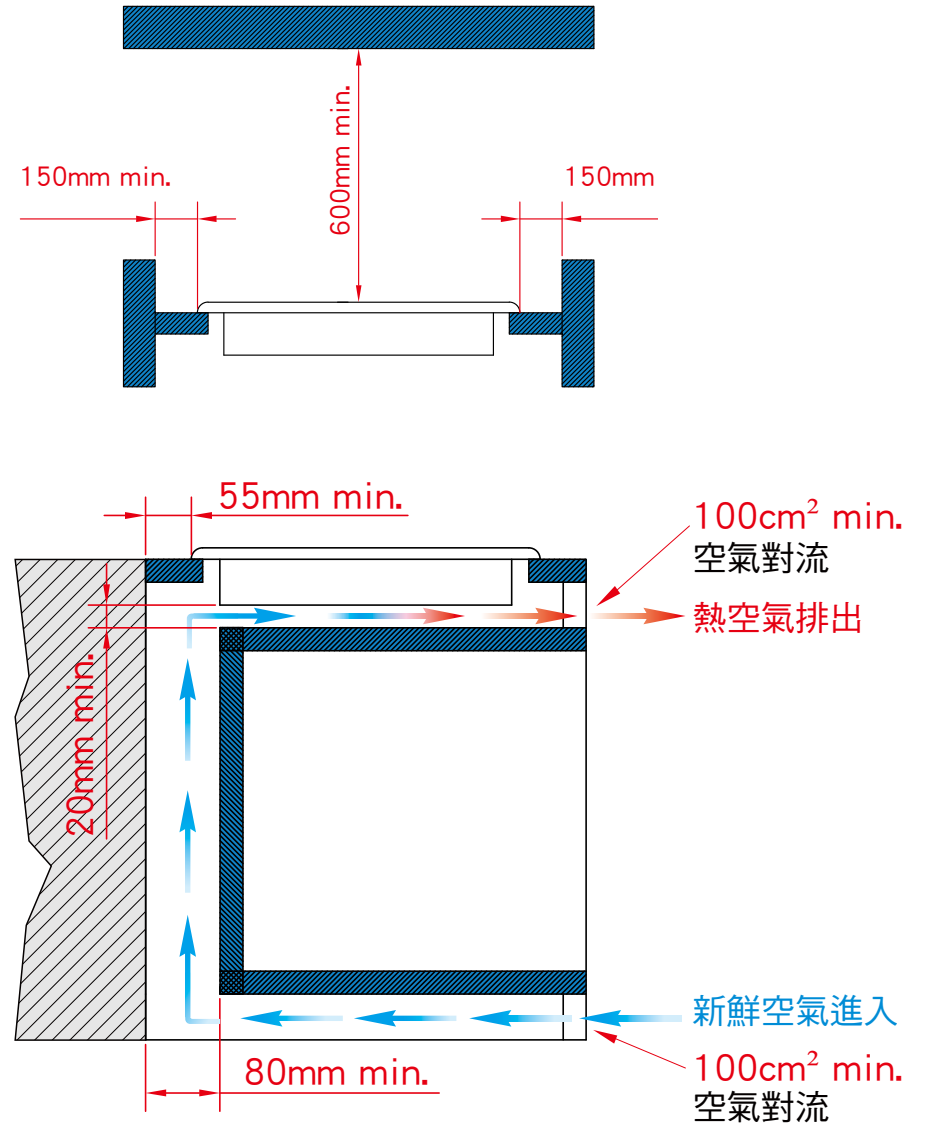

電陶爐與排油煙機的搭配：

各型爐具和排油煙機的最新安全距離高度要有60cm以上如圖所示。

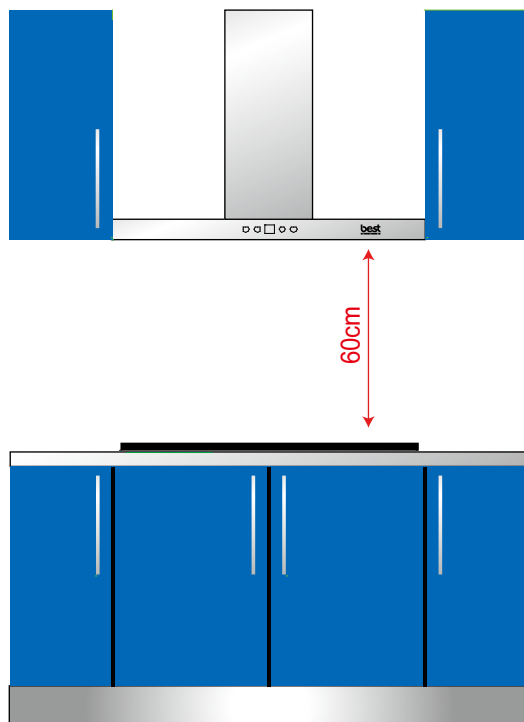

電陶爐與烤箱的搭配：

檯面下有安裝烤箱，必須使用隔板至少2公分，分隔電陶爐及烤箱。

建議最好使用有自動散熱功能的烤箱。



電陶爐的固定

電陶爐固定安裝步驟：

流理檯面挖孔周邊，貼上專用密封墊圈，以便於電陶爐和檯面完全吻合。

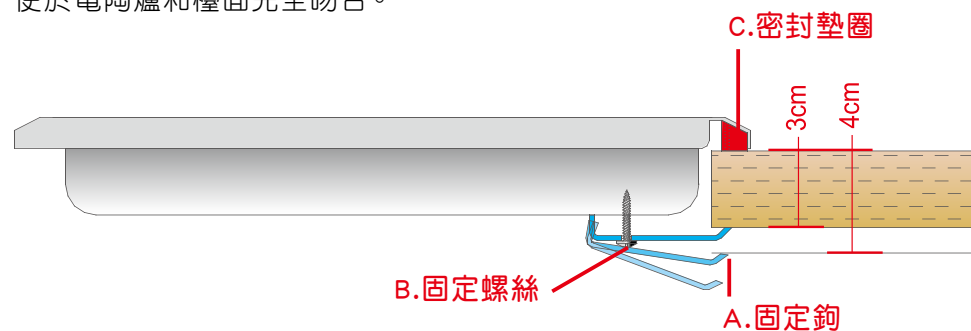

1. 流理檯孔槽內放置電陶爐，並使電陶爐放在正中。
2. 專用固定鉤將電陶爐固定在流理檯，如圖所示說明。
3. 密封墊圈的正確安裝，可絕對保證防水滲入。
4. 電陶爐離牆要20cm以上的距離。

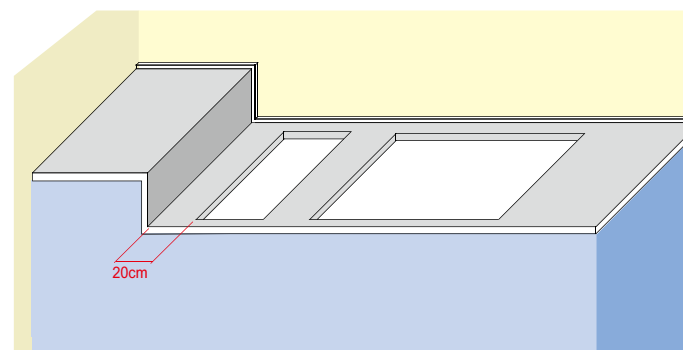



歐洲最新廚房水電配置圖

- ① 在櫃上緣算起10公分設置插頭。
- ② 插座設在設備的上、下、左、右方，易於安裝。
- ③ 水槽櫃下的電源配置。
- ④ 檯面上電源配置。



W：一般水源 K：熱水

電源

電源說明

best(貝斯特)感應爐或電陶爐使用220V、60HZ、單相三線的電壓。

1.以家庭單相三線式說明：都稱為R、T相、N相。

R、T相顏色為：紅色、黑色【紅、黑→220V】

N相為白色【紅、白→110V，黑、白→110V】



2.請勿用380V直接轉220V會影響感應爐或電陶爐的操作及壽命。

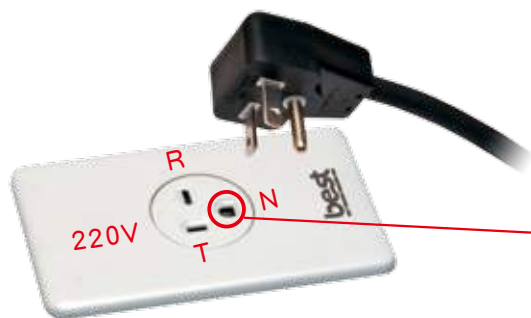

 本產品一定要有
接地線設備。

開關切斷之方式：要使用獨立的開關及插座，切斷電源至少要3mm(0.3公分)以上的距離以防跳電。



 切斷電源開關距離
至少3mm以上。

保養

- 1.先將電陶爐面的油和殘餘食物以電陶爐專用刮刀移除(如下圖)，盡可能以紙巾配合SIDOL或STAHLFIX或其它類似產品清潔加熱區，再用濕潤紙巾擦拭爐面後，再用乾淨的布擦乾。
- 2.如果沒有上述建議的清潔產品時，可以使用海綿或非化學刺激性清潔劑。
- 3.鋁箔或塑膠容器遇熱會融化在電陶爐面上，溶化的糖或含高糖分的食物溢出於玻璃表面，必須立刻使用專用刮刀從電陶爐表面上移除(如下圖)。
- 4.第一段刀片完全縮入刀柄內便於收藏，第二段刀片推出就固定位置即可使用，第三段刀片往前推到底即可更換刀片。



清潔刮刀



平底深鍋和鍋子

- ◎提供你正確及安全的使用電陶爐，請仔細閱讀使用說明書。
- ◎請將安裝手冊、使用說明書、保證卡保存好。
- ◎從包裝箱取出電陶爐，請檢查在運送期間如果有任何損壞切勿安裝接電。

安裝時的重要資訊

- ◎電陶爐只能由合格電工人員接電，如果電陶爐損壞是因為接電錯誤，則無在保證範圍。
- ◎電陶爐必須要有接地線設備。

烹調

- ◎使用後請勿碰觸熱的電陶爐，會有燙傷的危險！孩童必須遠離。
“H”（餘熱）指示警告爐面是熱的。（部份款式有此顯示功能）
- ◎加熱區還是熱的時候，請勿倒液體在玻璃面板上。（型號E2810除外）
- ◎切勿放置可燃物品在爐面上，會有著火的危險！
- ◎電線不可碰觸到使用中的加熱區，可能對電陶爐和電線絕緣體造成損壞。
- ◎保持爐面和烹調器具底部乾燥。
- ◎粗糙的平底鍋底部會刮傷玻璃爐面，請先確認你的烹調器具。
- ◎要避免烹調器具在爐上空燒，這個可能造成鍋具和爐具的損壞。
- ◎切勿放置任何烹調器具或其他物品在觸控顯示器區，會造成爐具損壞。
- ◎如果爐面玻璃破裂，會有觸電的危險，應立即關閉電源並聯絡售後服務人員。
- ◎如果電陶爐自己關閉且不能使用，立刻拔掉電線並連絡售後服務人員。
- ◎請勿自行維修，會有觸電的危險，只能由受過專業訓練的技術人員執行維修。
- ◎如果有重物或尖的物品掉到電陶爐上，會發生損壞，切勿存放這類的物品在電陶爐上。
- ◎鋁箔或塑膠容器遇熱會融化在電陶爐熱表面上。
- ◎提醒電陶爐加熱速度快，高溫烹調時請特別注意，避免燙傷。
- ◎要避免未放入食材、水等的烹調器具在爐上空燒，這可能造成突放食材、水等時，濺起水或湯汁而燙傷。



電陶爐錯誤代碼表

不當的使用會損壞電陶爐玻璃表面：

- ⊙溶化的糖或是含高糖分的食物溢出於玻璃表面，未清潔繼續使用會造成刮傷。
- ⊙鹽、糖、沙子顆粒或來自鍋子底部沙子及粗糙底部，未清潔繼續使用會造成刮傷。
- ⊙烹調器具的磨損(擦傷)會造成電陶爐玻璃表面刮傷。
- ⊙清潔電陶爐只能使用溫水或鹼性清潔劑，不適當清潔劑腐蝕性或研磨性(例:菜瓜布)會造成磨損電陶爐玻璃表面不應該使用，也會影響加熱區的加熱。

以下錯誤代碼會交替出現在顯示器前方左/右側。
若其中之一無法顯示，則會在剩下的那一個區域顯示。

錯誤代碼	描述	可能原因	排除錯誤
ER03&長嗶聲	長時間使用按鍵；10秒後控制IC中斷操作	水或烹飪器皿覆蓋在控制IC的玻璃上	清潔操作面板或移除干擾異物
ER21	為了避免過熱造成電子元件損傷，控制IC中斷操作	當過熱時，溫度標準運算到達臨界值，電子元件周邊溫度過高。	讓爐子內部冷卻。 檢查控制IC內是否有殘餘熱氣。
ER22	主要運算元件損壞。3.5-7.5秒後控制IC中斷操作。	短路或主要運算中止。	更換控制IC。
U400	電源IC(主電壓>300V)。1秒後控制IC中斷操作，伴隨長嗶聲。	控制IC連接錯誤。	連接正確主電壓。
ER36	NTC (感溫原件) 數值與規格不符(<200mV或>4.9V)控制IC中斷操作。	NTC (感溫原件) 短路或中斷。	更換控制IC。
ER20	快閃記憶體錯誤。	電容錯誤。	更換控制IC。
ER40	欠操作電壓太低至少五秒鐘(1.8V<U _{powerfail} <2.9V)	PTC (熱敏電阻)過熱。	請拔除電源。



警告

- ⊙安裝完、維修保養和清潔電陶爐時，因為有一些工具或清潔工具是尖銳的會造成損傷；因此，我們建議使用適當保護。
- ⊙無行為能力的人或孩童請勿使用電陶爐。
- ⊙首先，從切斷電源並確認電陶爐是冷卻的，切勿自己嘗試維修電陶爐，請聯絡技術人員。
- ⊙電源線損壞時，為避免所有危險，只能由製造商認可的服務中心或合格的技術人員更換。
- ⊙製造商拒絕在沒有遵照上述操作指示和意外預防的規範的任何責任。
- ⊙請勿盯著加熱區鹵素燈看。



爐具

環保排油煙機

best
O.C.E

烤箱

natura
自然呈現水的甘甜風味
氣泡水機

yaffle
空氣濾網
龍頭

insinkerator
食物殘渣處理機

yaffle
淨水器

yaffle
熱飲機

微波上掀門

咖啡機

溫杯機

溫盤機

yaffle
雙溫龍頭

best
O.C.E

急速冷凍機

蒸烤爐

best
O.C.E
洗碗機

雙溫冷藏酒櫃

世磊帶給您 時尚全方位的廚房家電



SHIH LEI
世 磊 實 業



貝 斯 特 商 品 服 務 保 證 書

姓名	電話 (H)	(O)	行動電話
地址			
商品	出貨日期 年 月 日		
機型	經銷商或代理商確認章		
<p>為確保您的權益，請要求經銷商將上述購買資料填寫清楚並蓋上經銷商章，始享有自購買日期起一年之保證服務。</p> <p>◆未蓋店章或交易日期填寫不實者，恕難免費服務。</p> <p>◆交易日期未填寫者，則以出廠日期計算之。</p> <p>◆其餘注意事項請詳閱說明。</p>			

注意事項

一.服務保證內容：

自出貨日起一年內，在正常使用狀態下發生故障時，由本公司免費維修服務。

二.保固期限內有下列情形之一而發生故障者(消費者同意本公司依經驗及原廠資料做故障原因之判定)，恕不免費維修。

- 1.未依產品說明書指示操作或故障發生後未第一時間通知經銷商而自行或委託他人拆修者。
- 2.產品由經銷商安裝後又自行將產品移動、運送或改裝後要求後續服務者。
- 3.保證書無法提示或保證書有瑕疵(如：無經銷確認章、機型不符、內容空白、填寫不實、塗改或模糊無法辨認)。
- 4.因天災、地變、雷擊、異常電壓、環境因素等不可抗力因素所導致故障或毀損者。

三.免費保證期外之到府檢修或調整服務，無更換零件者，仍須酌收到府服務費。

◎ 本張服務保證書如有遺失，恕不補發，敬請妥善保管，謝謝您的合作。

本產品不適用於商業用途。

· 追求品質卓越 · 不斷改革創新 · 穩定經營成長 · 發揮團隊合作 ·



世磊實業股份有限公司
SHIH LEI BUSINESS CO., LTD.

貝斯特廚房設備股份有限公司
BEST KITCHEN APPLIANCES CO., LTD.

www.shih-lei.com.tw / e-mail: service@shih-lei.com.tw



台北 地址：10587台北市松山區塔悠路219號
電話：(02) 2760-9666
傳真：(02) 2768-7727
訂貨專線：(02) 2295-2839
訂貨傳真：(02) 2291-8249

新竹 地址：30268新竹縣竹北市縣政三街136號
電話：(03) 656-0101
傳真：(03) 656-7373

台中 地址：40760台中市西屯區環中路二段302號
門市：40760台中市西屯區漢翔路37號
電話：(04) 2451-7979
傳真：(04) 2451-5656
訂貨專線：(04) 2452-4948
訂貨傳真：(04) 2452-4047

高雄 地址：81457高雄市仁武區永榮一街90號
門市：81357高雄市左營區忠言路35號
電話：(07) 3755-262
傳真：(07) 3755-263
訂貨專線：(07) 5568-822
訂貨傳真：(07) 5563-322