

型號：

RB-A2660G

RB-A2660S

RBTS-A2660G

型號：

RB-A2760G

RB-A3760G

RB-A2760S

RB-A3760S

瓦斯爐(緻溫系列)

使用說明書

家庭用

Rinnai

原來如此💡安心Si感知器瓦斯爐

以重視溫度的溫度感知器 來充實安心便利功能之新瓦斯爐。

💡 1 防止忘記熄火或油溫過熱於未然。

💡 2 鍋底變高溫則自動變為小火之安全設計。

💡 3 當燉煮食物在初期燒焦就會自動熄火。

🔍 溫度感知器的作用

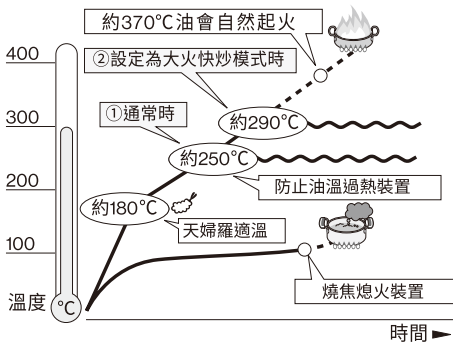

① 通常時

經由溫度感知器作用，在大火快炒及空燒時，自動調節大火、小火，自動熄火。會自動調節大小火。

② 設定為大火快炒功能時

大火快炒功能並不是溫度感知器變得完全不能作用，而是比①通常時還高溫的情況下仍能調理的功能。

使用大火快炒模式時，為了防止鍋具過熱，會自動調節強火、小火，自動熄火。從大火快炒功能設定起，最長60分鐘（在最初自動調整為小火起約30分鐘）會自動熄火。

在大火快炒模式中，「燒焦自動熄火裝置」及「防止油溫過熱裝置」暫時不會啟動。

目錄

項目	頁次
特點.....	3
規格/樣式.....	4
安裝.....	6
安裝前注意事項	
安裝安全距離	
安裝場所注意事項	
檯面爐組裝方式含挖孔尺寸	
嵌入爐組裝方式含挖孔尺寸	
安裝注意事項	
瓦斯管安裝	
使用方法.....	12
點火/火力調節/熄火	
空調片的作用	
關於溫度感知器	
可使用的鍋子	
操作部說明及操作方法.....	14
顯示操作部說明	
操作模式	
多個爐頭設定操作方法	
解除烹調功能設定操作方法	
定時功能設定操作方法	
油炸功能設定操作方法	
大火快炒功能設定操作方法	
煮飯功能設定操作方法	
煮開水功能設定操作方法	
燉煮功能設定操作方法	
注意事項.....	27
使用注意事項	
安全注意事項	
日常檢查與清潔.....	29
安全功能.....	30
各種設定的變更(自訂功能).....	31
關於蜂鳴器和顯示器.....	35
常見問題.....	36
售後服務保固條款.....	37
保證卡.....	封底

- 林內牌瓦斯爐是一台精心設計,符合您品質要求的瓦斯爐。
- 為使您瓦斯爐保持在最佳狀態,請詳閱本說明書。
- 請正確使用瓦斯爐,並妥善保存此說明書。

特點

■ 防止油溫過熱裝置

防止油溫過熱裝置，油炸食物時若油溫過熱，會有"嗶嗶"蜂鳴聲提示，此情形若持續30分鐘會自動熄火。

■ 燒焦熄火裝置

● 燉煮食物時，當鍋底燒焦初期則會自動熄火。

● 依鍋子的材質，料理的種類及火力不同，燒焦程度亦不同。

※若鍋底有放海帶、豆皮等食材，燒焦熄火功能有時會無法正常發揮作用。

■ 定時功能

可個別設定左右口爐自動關閉瓦斯時間。

最長可設定為240分鐘。

預設自動關閉瓦斯時間為120分鐘。(無定時狀態下連續使用)

■ 油炸料理定溫功能

因料理方式不同，可做不同的溫度設定140°C~220°C。

■ 大火快炒功能

可連續使用60分鐘，大火快炒計時器可設定在1分鐘~60分鐘。

■ 煮飯功能

能在瓦斯爐上自動煮飯。

■ 煮開水功能

開水沸騰後自動調至小火，保溫用小火固定1分鐘後自動熄火。

■ 燉煮功能

燉煮功能包含「煮開水功能+保溫計時功能」；保溫計時器維持設定了小火計時器時間。

保溫計時器可設定在1分鐘~60分鐘。

■ 安全裝置設計

安全熄火裝置：因風或油湯溢出而造成熄火，安全裝置會自動關閉瓦斯，使燃氣不洩漏，使用更安心、安全。

■ 操作旋鈕未復歸時蜂鳴聲通知

若已熄火，但瓦斯爐旋鈕未恢復到關火位置，則每一分鐘蜂鳴器會發出5次<嗶嗶>聲提醒，但會消耗電力，所以請立即將旋鈕恢復到關火位置。

■ 鍋離小火裝置

在料理中若拿起鍋具則會變小火，小火狀態持續約1分鐘則自動熄火。

使用大火快炒模式時，會取消鍋離小火功能。

■ 輕鬆點火裝置

按壓旋轉後立即點火。

規格/樣式

瓦斯爐上貼附的規格銘牌會詳細標示型號、燃氣別…等相關資訊。

■ 玻璃檯面爐仕樣

圖面樣式僅參考，以實物為準



型號	RB-A2660G	RB-A2760G
重量(kg)	10.8kg	12.7kg
尺寸(mm)	755x435x148	770x520x129
消耗量	液化	個別:4.2kW 全部:8.4kW
	天然	個別:4.35kW 全部:8.7kW
挖孔尺寸(mm)	670x350xR85	725x465xR85
點火方式	電子連續點火(輕鬆)	電子連續點火(輕鬆)
使用電源	DC 1.5V x2(串聯)	DC 1.5V x2(串聯)
附加功能	定時+溫調	定時+溫調



型號	RB-A3760G	
重量(kg)	13.8kg	
尺寸(mm)	770x520x129	
消耗量	液化	個別:4.2/4.2/1.3 全部:9.7(kW)
	天然	個別:4.35/4.35/1.3 全部:10.0(kW)
挖孔尺寸(mm)	725x465xR85	
點火方式	電子連續點火(輕鬆)	
使用電源	DC 1.5V x2(串聯)	
附加功能	定時+溫調	

■ 不鏽鋼檯面爐仕樣

圖面樣式僅參考，以實物為準



型號	RB-A2660S	RB-A2760S
重量(kg)	8.9kg	9.7kg
尺寸(mm)	755x435x148	770x520x129
消耗量	液化	個別:4.2kW 全部:8.4kW
	天然	個別:4.35kW 全部:8.7kW
挖孔尺寸(mm)	670x350xR85	725x465xR85
點火方式	電子連續點火(輕鬆)	電子連續點火(輕鬆)
使用電源	DC 1.5V x2(串聯)	DC 1.5V x2(串聯)
附加功能	定時+溫調	定時+溫調



型號	RB-A3760S	
重量(kg)	10.8 kg	
尺寸(mm)	770x520x129	
消耗量	液化	個別:4.2/4.2/1.3 全部:9.7(kW)
	天然	個別:4.35/4.35/1.3 全部:10.0(kW)
挖孔尺寸(mm)	725x465xR85	
點火方式	電子連續點火(輕鬆)	
使用電源	DC 1.5V x2(串聯)	
附加功能	定時+溫調	

■ 玻璃嵌入爐仕樣

圖面樣式僅參考，以實物為準



型號	RBTS-A2660G	
重量 (kg)	13.5kg	
尺寸 (mm)	720x470x225	
消耗量	液化	個別:4.2kW 全部:8.4kW
	天然	個別:4.35kW 全部:8.7kW
挖孔尺寸(mm)	660x317	
點火方式	電子連續點火(輕鬆)	
使用電源	DC1.5V x2(串聯)	
附加功能	定時+溫調	

安裝

安裝前注意事項

- 1.安裝及使用前請確實確認您瓦斯爐可採用的燃氣別及燃氣壓力，除瓦斯爐本體貼附的規格銘牌所標示氣體外，請勿使用其它的燃氣別。
- 2.在標準燃氣壓力，火焰的燃燒效果最好，請不要任意調整燃氣壓力，高燃氣壓力下產品的壽命易減短，也容易發生危險。

燃氣別	說明	標準燃氣壓力
LPG	桶裝液化瓦斯	$2.8^{+0.5}_{-0.8}$ kPa
NG(NG1)	配管天然瓦斯	1.5 ± 0.5 kPa

- 3.安裝時應注意建築技術規則建築設備篇有關燃燒設備(與電器設備)之規定。
- 4.請勿自行安裝瓦斯爐，應請專業人員進行安裝。

安裝安全距離

安裝處的周圍若為可燃性建材，如木製或塑膠牆壁等場所，請注意：

1. 瓦斯爐的側面與背面要距離可燃性牆壁至少15cm以上，不鏽鋼亦同。
若瓦斯爐上方的裝潢及吊架等為可燃性的物品，至少距離瓦斯爐100cm以上。
2. 若距離不能達到安全標準，請用隔熱板做隔熱處理，以確保安全。
3. 若流理台側面(可燃性)高於瓦斯爐的天板時，必須用隔熱板做隔熱處理。
4. 瓦斯爐下方櫥櫃，不得安裝任何電器產品或其他抽送風設備，瓦斯爐底部建議預留 $\geq 150\text{mm}$ 的空間，以免影響正常燃燒。

■ 檯面及嵌入爐樣式

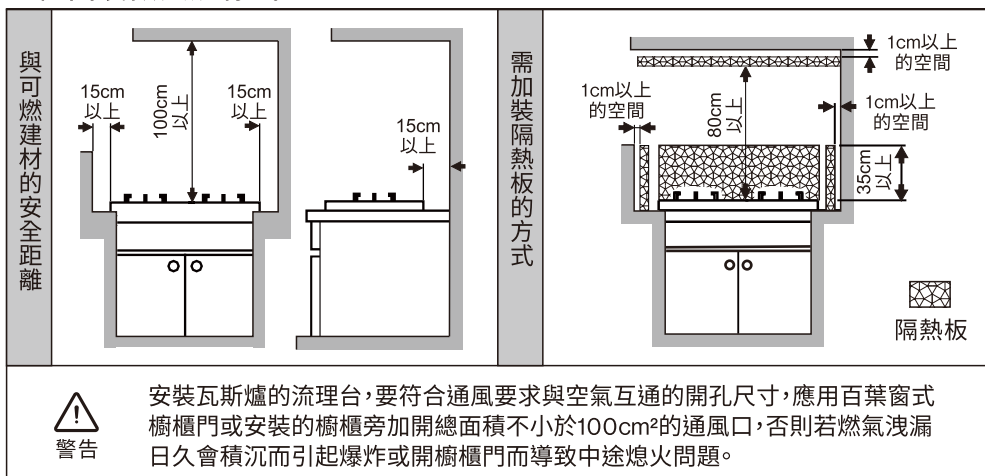

安裝場所注意事項

1. 瓦斯爐必須安裝在空氣流通的場所，切勿安裝在密閉室內或易受強風吹入的地方。
2. 安裝處請注意不會有物品從架子掉下的危險地方。
3. 請勿安裝在樹脂製(遇熱會變型)的照明器具下方。
4. 請勿安裝於會淋溼的場所。
5. 請避免搭配誘導式(下吸/檯面)等型式排油煙機，這會造成爐火異常。
建議安裝標準型壁掛式排油煙機。

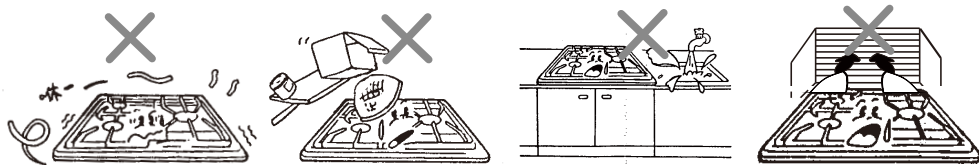

檯面爐組裝方式含挖孔尺寸

流理台挖孔尺寸

(單位:mm)

型號	A	B	R	C(min)
相關型號請參考規格/樣式	725	465	85	75
	670	350	85	120

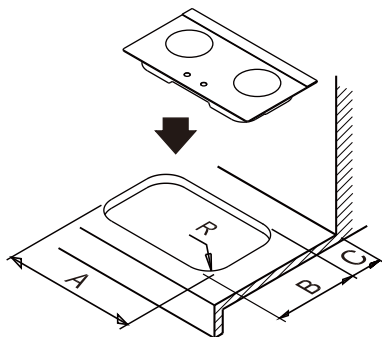

檯面爐挖孔尺寸 (圖一)

- 1.將瓦斯爐本體放置於已開口流理台內。
(開口距離及尺寸如圖一)
- 2.將瓦斯爐本體調至適當位置並用調整螺絲固定。(如圖二)
- 請將瓦斯爐上的所有接線接合在一起。(如圖三)
- 3.將天板放置在本體上，並調至適當的位置，再使用螺絲包內的螺絲將天板押板鎖固在本體上。
- 4.再依序將爐架、爐頭、爐頭環蓋、旋鈕、電池...等依序放入正確的定位孔位置。
(可依型號對應下方順序)
- 5.電池：請由瓦斯爐底部裝入1.5V電池二顆。(如型號圖示)更換電池時也請更換二顆新的電池。

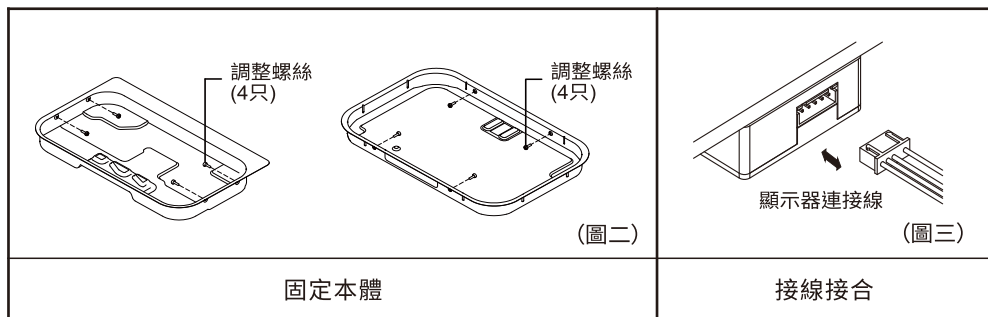

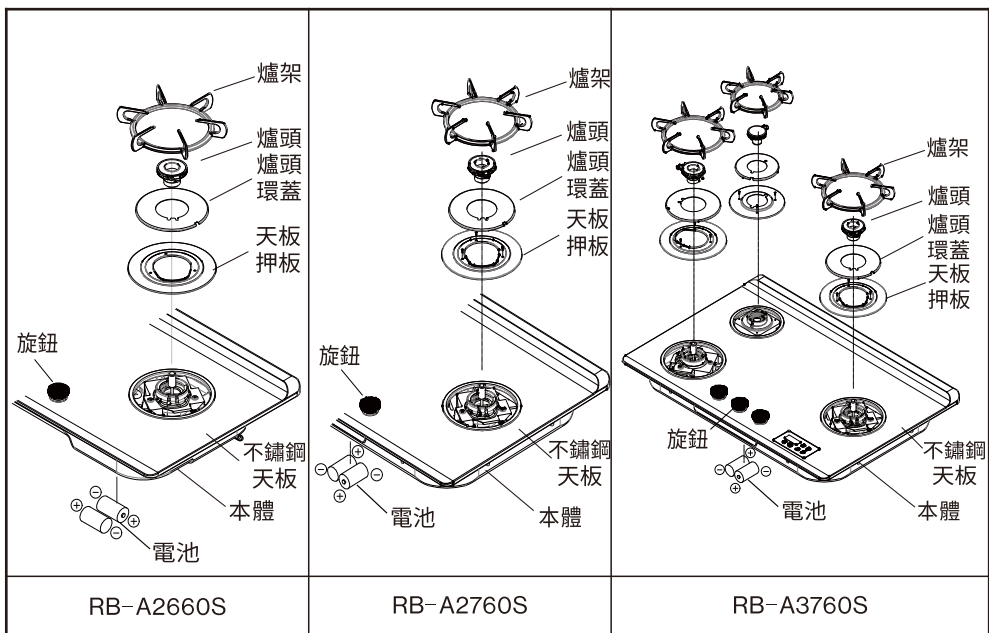
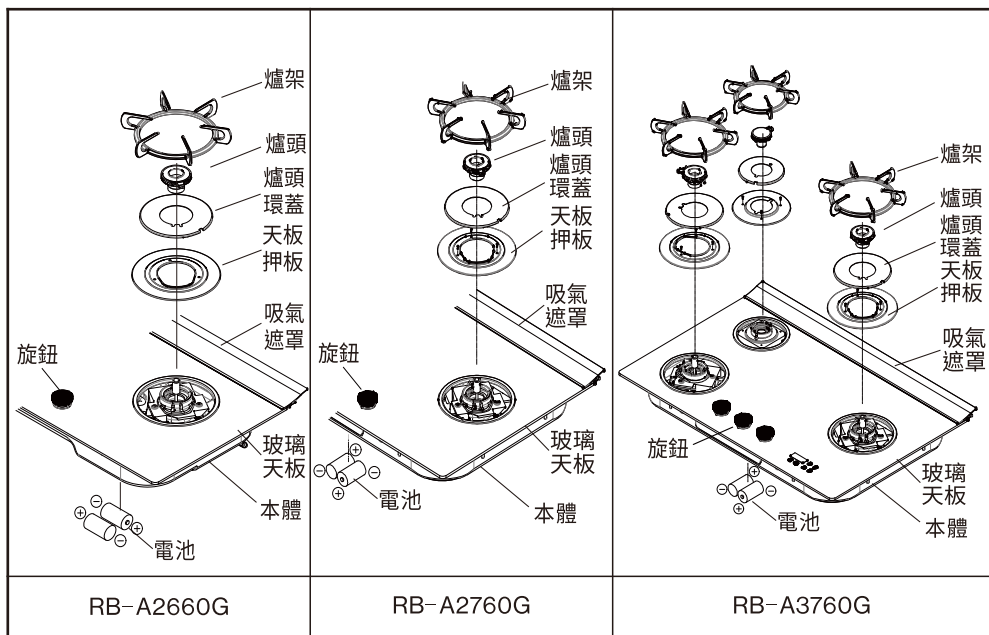

嵌入爐組裝方式含挖孔尺寸

1. 將瓦斯爐本體放置於已開口流理台內。
(開口距離及尺寸如圖一)
 2. 左、右邊飾板對準前飾板卡榫，並向內卡住。
 3. 將瓦斯爐本體調至適當位置並用調整螺絲固定。(如圖二)
- 請將瓦斯爐上的所有接線接合在一起。
(請參考P8圖三)
4. 將天板放置在本體上，並調至適當的位置，再使用螺絲包內的螺絲將天板押板鎖固在本體上。
 5. 再依序將爐架、爐頭、爐頭環蓋、旋鈕、電池...等依序放入正確的定位孔位置。
 6. 電池：請依正負極正確的放入，點火放電才會正常。更換電池時也請更換二顆新的電池。

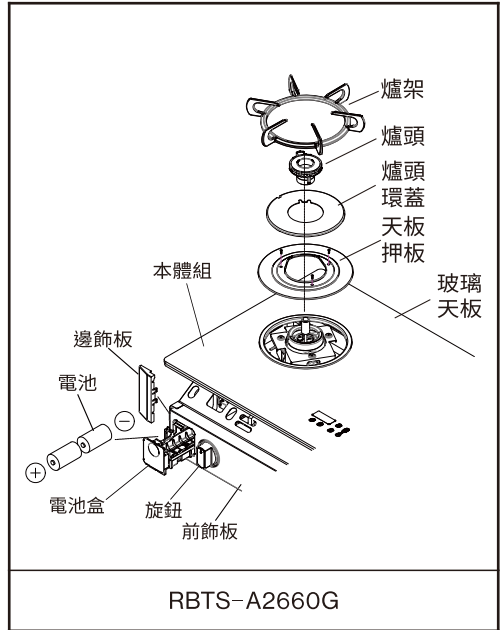

RBTS-A2660G

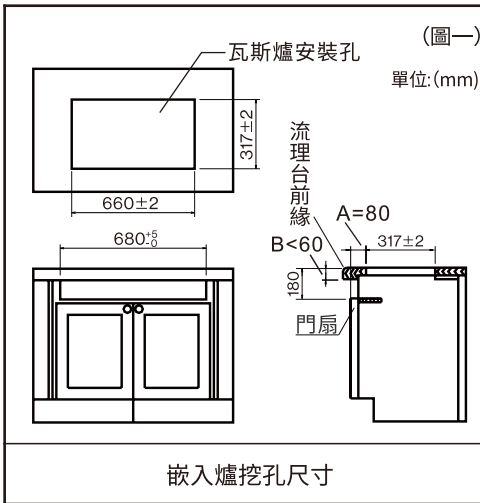

嵌入爐挖孔尺寸

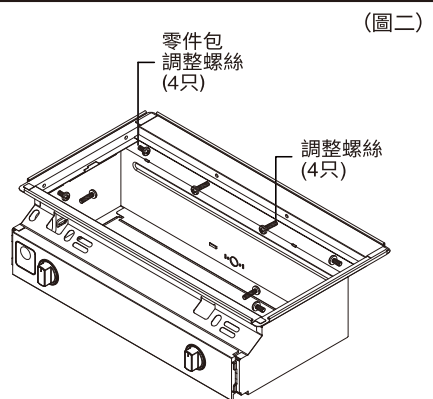

固定本體

安裝注意事項

- 本體**：請確實用調整螺絲鎖固本體，否則會造成整體結構不穩定，瓦斯爐晃動。
- 天板**：請將天板押板連同天板用螺絲鎖固於本體上，否則天板會滑動造成危險。
- 爐架組**：若未正確置入定位孔，使用時會造成爐架傾斜晃動而使鍋具不穩，易造成危險。
- 爐頭組**：組立不正確時，火焰燃燒會不正常，造成逆火的危險。

■ 溫度感知器

瓦斯爐安裝過程中溫度感知器請勿遭受到外力撞擊，否則易造成作動不良影響功能。

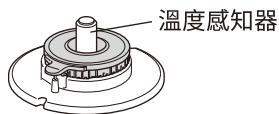

■ 爐頭齒蓋在組裝錯誤下不可使用

爐頭齒蓋若未正確組裝，有時會無法點火。火焰不均或回火易造成不完全燃燒，可能引起一氧化碳中毒或爐頭齒蓋變形。若火焰鑽進器具內部會造成器具燒毀。

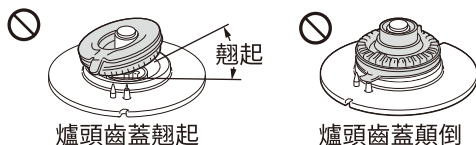

■ 爐架若組裝錯誤不可使用

若組裝錯誤，鍋子會不穩定、傾斜、倒下。





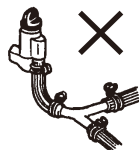
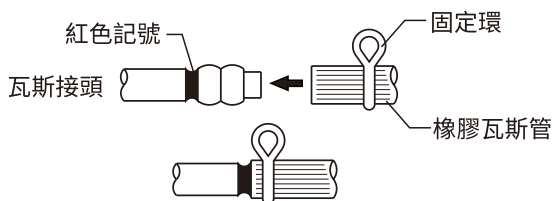

瓦斯管安裝

- 1.將固定環套在橡膠瓦斯管，並連接瓦斯接頭，直至紅色記號為止，再用固定環確實固定。
- 2.試漏→使用中性稀薄清潔液(肥皂水)塗佈在接頭處，打開瓦斯如有氣泡產生表示有漏氣，嚴禁用火種來試漏。
 - 瓦斯管安裝時不可折彎，長度要適當(1.8公尺以下)。
 - 嚴禁瓦斯管安裝時接觸到瓦斯爐本體或從爐體底部穿過。以免高溫熔解，發生危險。
 - 連接瓦斯爐的橡膠瓦斯管，請使用依國家標準檢驗合格的燃氣配管。
 - 一個瓦斯桶(調整器)勿使用於2個(含)以上之瓦斯器具。(瓦斯接續禁止用三通之類再分出)



使用方法

點火/火力調節/熄火

確認旋鈕的位置		點火前確認旋鈕在關閉的位置。
點火(最大火)		<ul style="list-style-type: none">將旋鈕向下按壓不能鬆開並逆時針旋轉至最大火的位置(95°),此時瓦斯爐作動開始點火,而手按壓的動作須持續5~6秒,讓瓦斯完全著火才可鬆開。快速點火系列,在確認點著火後即可鬆手,瓦斯即可點著。輕鬆點火系列,點火後即可鬆手,瓦斯即可點著。
火力調節		旋轉旋鈕的位置,調至您所需求的火力。
熄火		將旋鈕旋轉到關閉的位置,並確認火焰已熄滅。

- 如果點火不著或手放開後會熄火(可能著火後按壓旋鈕的時間不足),可重覆相同的動作,將點火後按壓的時間拉長。
- 第一次使用或長時間沒有使用瓦斯爐,請多點幾次,因瓦斯管路充滿空氣,不易點燃。

空調片的作用

● 火焰燃燒狀態判別:

1. 瓦斯燃燒時,火焰會因瓦斯別及居住環境之空氣(鹽份、懸浮物、粉塵...等)不同而產生火焰顏色變化。

2. 若要改善燃燒時空氣不足或空氣過多現象,可調節瓦斯爐內部的空調片。(適用於有可調式空調片瓦斯爐)

- 空調片樣式(不同型號,樣式也會不同,有些機種無設計空調片)

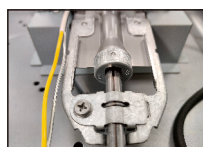
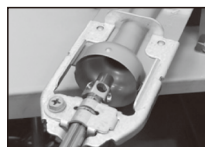
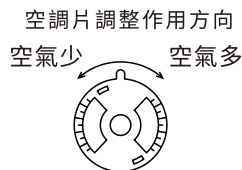

關於溫度感知器

為了讓溫度感知器可正常感應，請務必閱讀下列內容。

警告



■ 溫度感知器的上面跟鍋底未貼合時不可使用

- 溫度感知器不能正確感應鍋底溫度，會導致起火或使用中熄火、機器燒毀。
- 若使用中華鍋輔助爐架的話，溫度感知器就不能跟鍋底貼合。

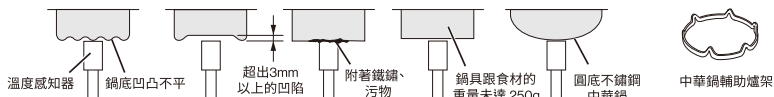

■ 請勿使用不易導熱的耐熱玻璃容器、砂鍋及鍋底寬而淺的鍋具油炸食品。油溫容易上升可能會起火。



可使用的鍋子

○：適合 ✕：不適合（無法正確感應溫度。）

鍋具種類		●油炸 (油量200ml以上) ●炒菜	其他烹飪
鍋 	材質：鋁·銅·鐵·琺瑯	○	○
	材質：不鏽鋼	厚度：2.5mm以上	○
		厚度：小於2.5mm	✕
中華鍋 平底鍋 	材質：鋁·銅·鐵	○	○
	材質：不鏽鋼 (平底)	厚度：2.5mm以上	○
		厚度：小於2.5mm	✕
無水鍋 多層鍋 		○	○
砂鍋 耐熱玻璃容器 壓力鍋 		✕	○ (有時會熄火)

※以「溫度設定功能」、「煮開水功能」、「煮飯功能」烹飪時，請使用適合各模式的鍋具。

注意

使用中華鍋時

- 請務必握著把手烹飪。
- 請確認鍋底和溫度感知器是否貼合後再使用。
- 根據中華鍋的種類不同，會有鍋具不穩定，溫度感知器無法正常啟動。

操作部說明及操作方法

顯示操作部說明

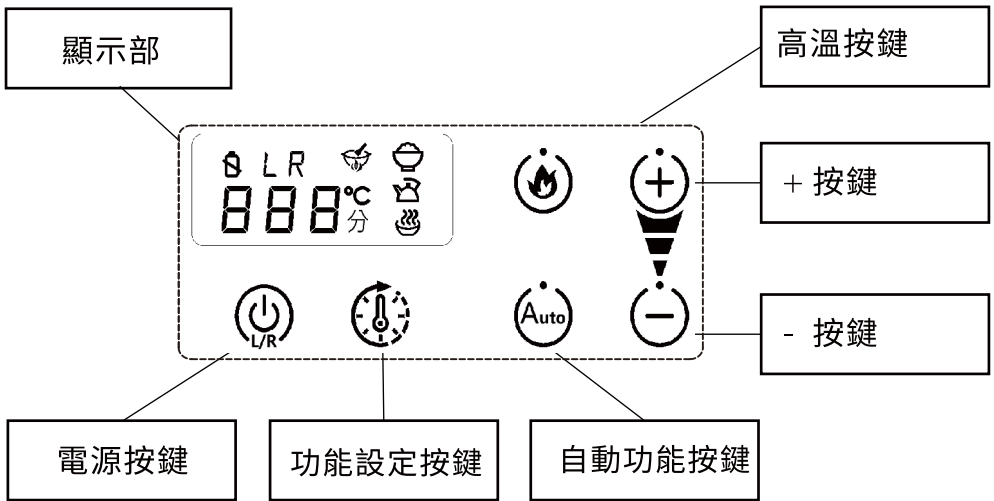

顯示操作部說明

※對於左爐頭和右爐頭，共用一個顯示部和按鍵。

■ 顯示部

進行烹調功能、目前顯示/選擇的爐頭部、錯誤、電壓降低的顯示。

■ 電源按鍵

用於操作模式的切換、烹調功能的強制取消、選擇爐頭部的切換操作。

■ 功能設定按鍵

用於溫度設定、溫度設定計時器的設定、溫度設定計時器功能的時間、溫度顯示的切換。

■ 自動功能按鍵

用於煮飯、煮開水、燉煮的設定。

■ 高溫按鍵

用於大火快炒的設定。

■ + 按鍵、- 按鍵

用於計時器的設定、計時器時間、設定溫度的變更。

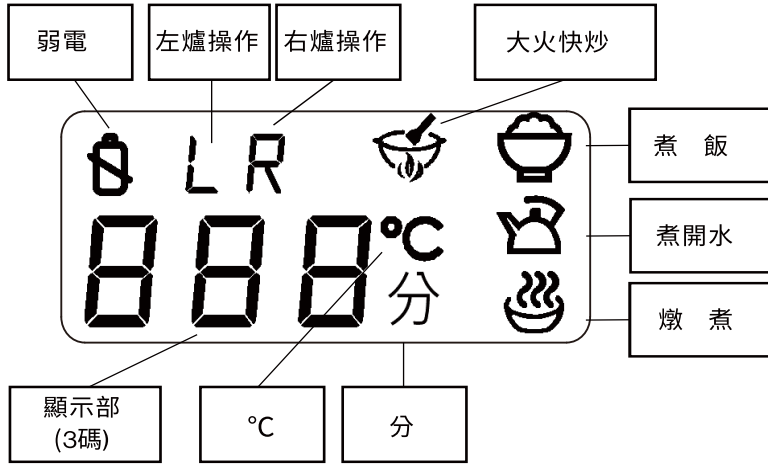

顯示部詳細說明

※閃爍全部為0.5秒週期。

- **顯示部 (3碼)**
進行計時器時間、設定溫度、錯誤等顯示的英文數字顯示部。
- **弱電**
顯示電壓下降。
- **左爐操作**
表示L爐頭的選擇狀態、烹調功能的設定有無。
- **右爐操作**
表示R爐頭的選擇狀態、烹調功能的設定有無。
- **分**
顯示的值為計時器時間。
- **°C**
顯示的值為溫度及到達設定溫度的狀態。
- **大火快炒**
表示有無大火快炒的設定。
- **煮飯**
表示有無煮飯的設定。
- **煮開水**
表示有無煮開水的設定。
- **燉煮**
表示有無燉煮的設定。

操作模式

轉動旋鈕·點火啟動→按電源按鍵設定

在燃燒過程中的爐頭並在選擇的爐頭設定烹調功能的模式。

所有烹調功能在設定時必須經由操作模式進行設定。

烹調的功能分別有：計時器、溫度設定（計時器）、煮飯、煮開水、燉煮、大火快炒（計時器）

「L顯示」、「R顯示」中閃爍的一方相當於當目前選擇的爐頭。

當L爐頭、R爐頭處於燃燒中時，操作模式切換時是選擇L爐頭。

當L爐頭、R爐頭處於燃燒中時，通過按下電源按鍵來切換選擇爐頭。

例：設定操作

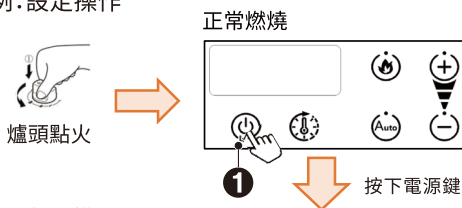

操作模式如下圖所示：

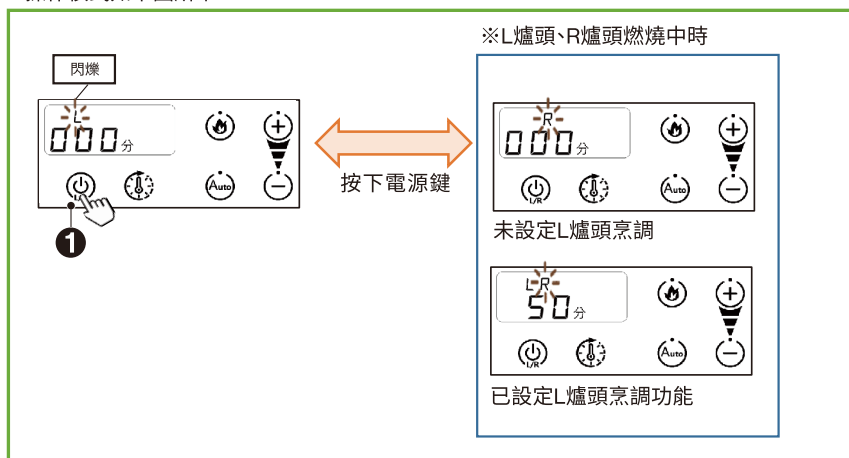

例：解除操作模式

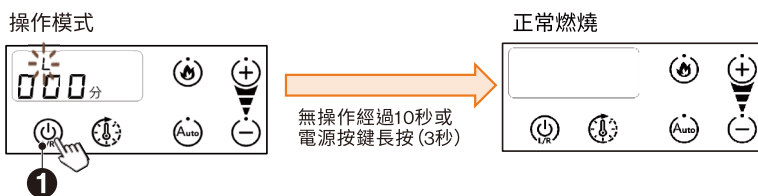

多個爐頭設定操作方法

轉動旋鈕·點火啟動→按電源按鍵設定

由於2個爐頭卻只有1個顯示操作部，所以需要判別顯示操作部允許哪個爐頭的顯示、操作。
(顯示操作部的優先權)

另外，雖然不能對未進行顯示、操作許可的爐頭進行詳細顯示，但為把握使用狀態，也需要能夠判別是否設定了烹調功能的規格。

例：在兩個爐頭使用烹調功能中，對具有顯示操作部優先權的爐頭進行熄火。

兩個爐頭烹調功能使用中(左口爐頭優先)

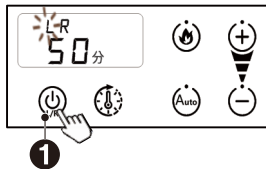

右口爐頭顯示

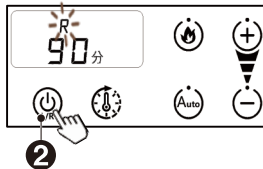

「L操作」、「R操作」圖標的熄燈、閃爍、亮燈說明如下：

熄燈：表示沒有設定烹調功能。(正常燃燒、熄火)

閃爍：表示現在具有顯示操作部的優先權的爐頭。

亮燈：雖然沒有顯示操作部的優先權，但表示設定了某種烹調功能。

在兩個爐頭使用烹調功能的過程中，在具有顯示操作部優先權的爐頭熄火(或烹調完成)的情況下，另一個爐頭就有優先權。

解除烹調功能設定操作方法

長按電源3秒，會解除目前選擇的爐頭的烹調功能。

解除時，在用其他爐頭設定烹調功能的情況下，顯示的選擇切換為其他爐頭。

例：烹調功能解除(左口爐頭：煮飯、右口爐頭：無)

選擇左口爐

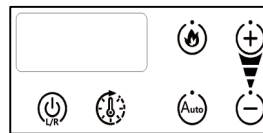
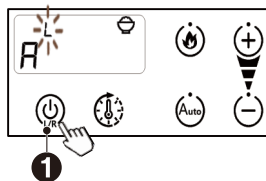

例：烹調功能解除(L爐頭：計時、R爐頭：計時)，欲取消右爐頭功能。

先按電源選擇左口爐頭

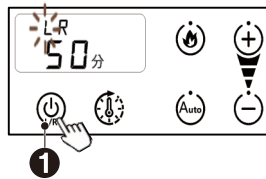

定時功能設定操作方法

轉動旋鈕，點火啟動→按電源按鍵設定

1.啟動計時器功能

正常燃燒狀況下，按下啟動鍵 <🔥>，螢幕會出現 <000>。

請在60秒內設定時間，否則數字會自動消失。

2.設定時間

點擊時間調整鍵設定時間 <⊖ ⊕>。

時間設定：

點擊：調整1分鐘

長壓：1-5分鐘內：每次以1分鐘增減

5-60分鐘：每次以5分鐘增減

60-120分鐘：每次以10分鐘增減

120-240分鐘：每次以20分鐘增減

數字燈閃爍5秒後即開始計時。

倒數計時在最後1分鐘時，轉為秒顯示倒數計時，在最後5秒時，蜂鳴器每秒響鳴一聲，倒數計時結束時關閉瓦斯。

3.取消定時功能：長壓啟動鍵 <🔥>。

4.切換兩口的定時，點擊啟動鍵 <🔥>，可切換左右爐口時間的控制。

5.設定時間後若自行關閉瓦斯，計時器會自動歸零。

例：計時器設定操作

操作模式



按+鍵設定

計時器

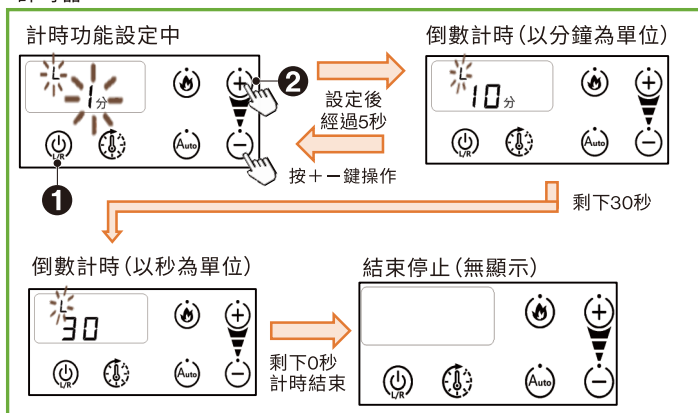

油炸功能設定操作方法

轉動旋鈕·點火啟動→按電源按鍵設定

自動調節火力的強火和小火，保持設定的溫度，適用於烹飪油炸。

預設值為180°C可在140°C~220°C的範圍內設定；使用+一按鍵可以20°C為單位改變設定溫度。

在溫度設定模式中按下功能設定按鍵時，會切換到溫度設定計時器。

例：溫度設定操作

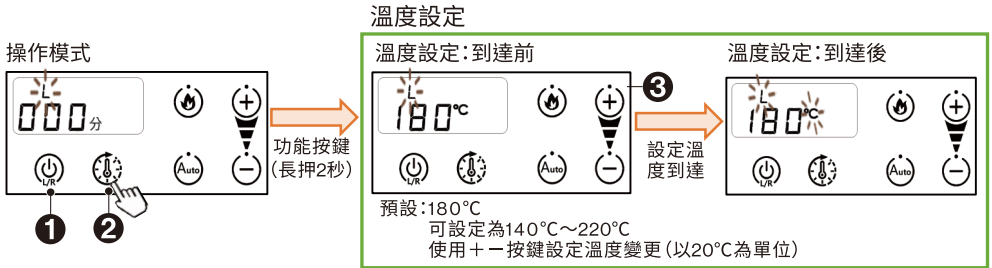

溫度設定計時器(到達設定溫度後才會開始計時)

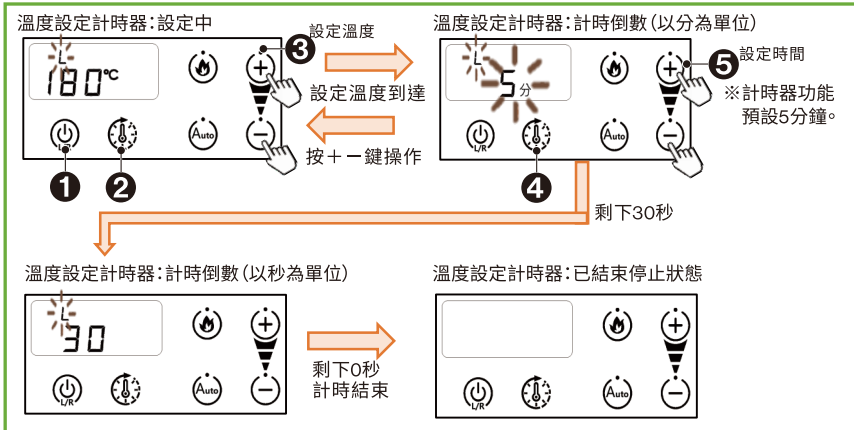

	適合鍋具	適合油量
油炸食品	平底鍋 中華鍋 煎鍋 材質：鋁·銅·鐵·琺瑯 厚度(2.5mm以上)的 不鏽鋼	500ml~1L

油炸食品注意事項：

1.油炸食品時

■不可將冷凍食材平貼於鍋底中央油炸

若將冷凍食材平貼於鍋底中央(溫度感知器的接觸位置)油炸食品,溫度感知器無法準確感應到鍋底溫度而起火。

■不可使用多次油炸過的調理油

勿使用多次油炸過已變成褐色、渾濁、油渣沉底的調理油,容易造成起火。

■不可過油炸度

請特別注意油炸豆腐等水份多的食品、麵衣容易破裂的可樂餅等。長時間油炸過度會讓調理油飛濺易造成起火或燙傷。

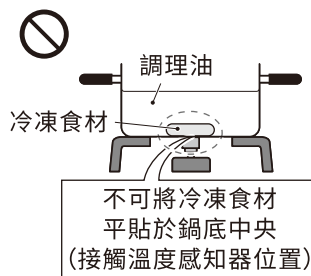

■要放入滿過食材的調理油(務必200ml以上)

調理油的量太少或使用中愈來愈少會有起火可能。特別在做用平底鍋等鍋底淺而寬的鍋子油炸時,調理油沒有滿過食材可能會起火。



2.勿在單把手的鍋子或小徑鍋及底部凹陷、圓底、鍋底易滑不穩的狀態下使用。

鍋子傾斜或滑動可能會造成燙傷。鍋把與爐架支腳同一方向,不可超出機器前方,中華鍋等圓底鍋,請握住鍋把在穩定的狀態下使用。

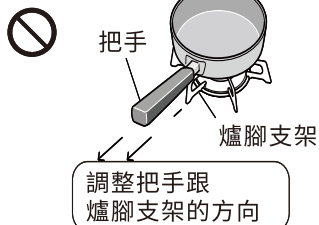

3.重量較輕的鍋子含烹調物在內要在300g以上才可烹調

重量較輕的鍋子或把手較重的單把鍋,壓到溫度感知器會因不穩而翻倒時可能會造成燙傷。

烹調中打開蓋子或水份蒸發重量減輕時鍋子也可能傾斜,請握住把手在穩定的狀態下使用。

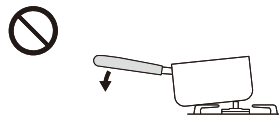

4.溫度感知器

■不可施加強力撞擊或力量造成損壞變形或傾斜會讓感知器無法正常感應,可能造成調理油起火。



■髒污時待爐具冷卻後再進行清洗,並確認上下可以滑動順暢

- 動作不順可能會造成鍋子傾斜、湯汁易流出而弄髒或燙傷。
- 滑動不順暢時請聯絡林內客服中心檢修。



大火快炒功能設定操作方法

轉動旋鈕·點火啟動(固定在大火位置)→按電源按鍵設定

大火快炒用於炒菜、煎炒等突然火變小或熄火的場合。且會暫時解除「油溫過熱防止裝置」「燒焦熄火功能」「鍋離小火、熄火功能」。

選擇大火快炒按鍵，用+/-按鍵切換為大火快炒計時器。

例:大火快炒設定操作

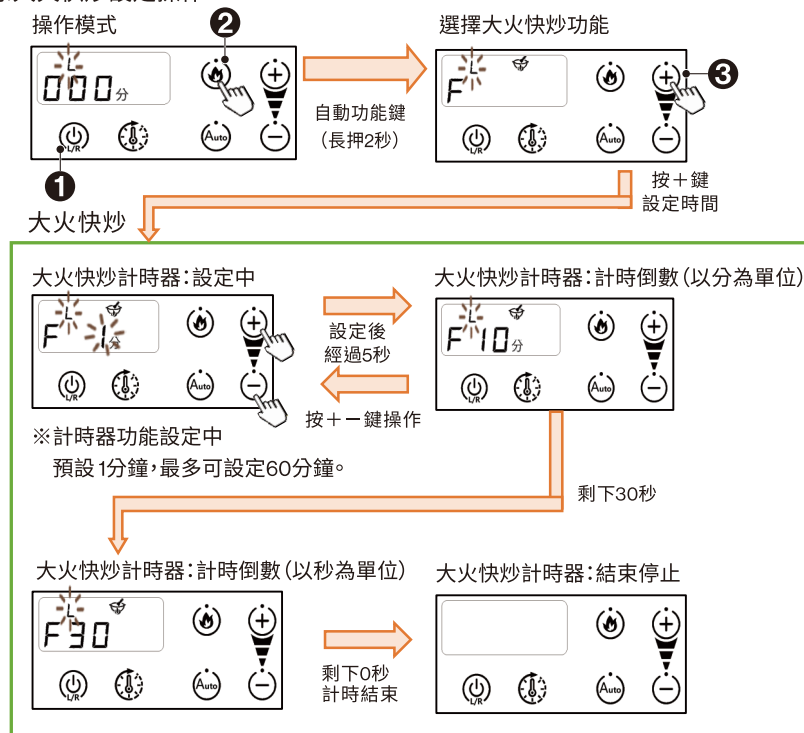

※大火快炒模式需每次使用時手動設定。

煮飯功能設定操作方法

轉動旋鈕·點火啟動(固定在大火位置)→按電源按鍵設定

按下自動烹調按鍵(長押2秒以上)進行選擇,選擇煮飯後閃爍5秒,如果沒有切換操作則設定為煮飯模式。

設定後除了電源鍵外,其餘按鍵皆無法操作;只有煮米飯功能,沒有煮粥功能。

煮飯功能含「煮飯中+燜飯」;燜飯在爐頭熄火後固定10分鐘。

可以通過煮飯圖標的顯示來判別是煮飯中或是燜飯中。

例:煮飯設定操作(點火後按自動鍵一次進入煮飯模式)

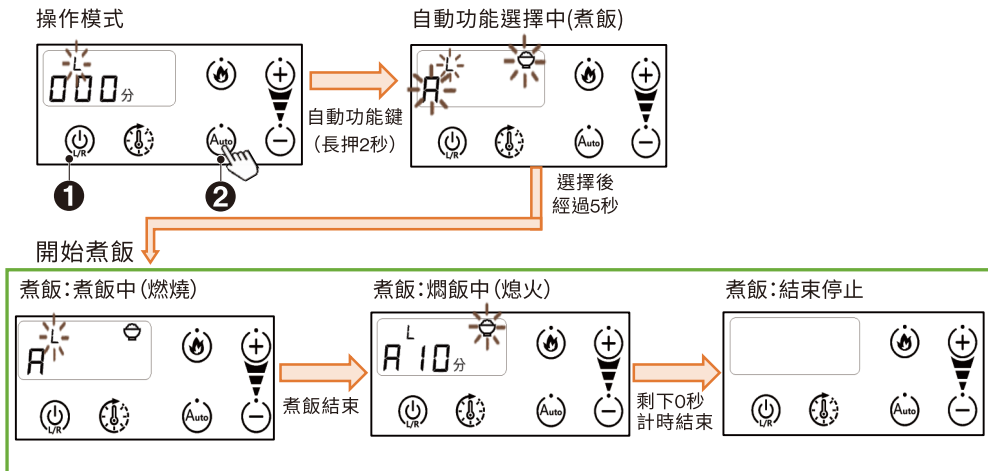

※為了避免飯煮不熟,在設定煮飯功能後,勿再調整火力,火力調節會重複從「小火」調節至「大火」,「大火」調節至「小火」。

適合煮飯模式的鍋具

為了煮得好吃，請選擇適合煮飯模式的鍋具。

※煮飯專用的鍋也有另售。

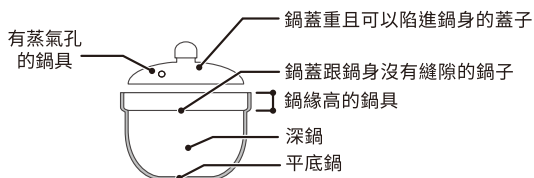

飯鍋的選擇方法

鍋具種類		米飯	煮飯量・重點
另售的煮飯專用鍋	RTR-03E 	○	白米3杯(約3人份)・菜肉拌飯2杯
另售的煮飯專用鍋	RTR-300D1 	○	白米3杯(約3人份)・菜肉拌飯2杯
	RTR-500D 	○	白米5杯(約5人份)・菜肉拌飯4杯
鋁鍋		※○	較薄(2mm以下)的話，容易燒焦。
琺瑯・不鏽鋼鍋		※○	白飯有時會燒焦。 較薄(2.5mm以下)的不鏽鋼鍋容易燒焦。
市售的砂鍋		×	無法正確偵測溫度。
玻璃鍋・壓力鍋・多層鍋		×	不能煮得好吃，請不要使用。

○：適合 ×：不適合(不能正確感應溫度)

※蓋子沒有蒸氣孔的情況以及根據鍋具的材質和形狀的不同，可能會出現燒焦或溢出等煮不好吃的情况。

這種情況下，請使用另售的煮飯專用鍋。

1次的煮飯量

米飯	1~5杯
菜肉拌飯	1~4杯

煮出好吃米飯的訣竅

1. 正確量米

使用180ml的量杯很方便。



180ml的量杯

2.使用充分的水迅速攪拌清洗

- 第一次的洗米水要立刻倒掉。
為了讓米粒不會吸入含有米糠的洗米水。
- 重複幾次「攪拌→清洗」。
迅速攪拌清洗直到水變清澈為止。
- 洗米不徹底，煮出來的飯可能味道不好、泛黃或燒焦。



迅速攪拌清洗

米量和水量的標準

米量		水量
容量	杯數(重量)	米飯
45ml	0.25 杯(約 38g)	—
90ml	0.5 杯(約 75g)	—
180ml	1 杯(約 150g)	300ml
270ml	1.5 杯(約225g)	390ml
360ml	2 杯(約300g)	480ml
450ml	2.5 杯(約375g)	580ml
540ml	3 杯(約450g)	670ml
720ml	4 杯(約600g)	930ml
900ml	5 杯(約750g)	1130ml

※水量依個人喜好斟酌加量或減量。

米浸泡時間

米的種類		浸泡時間	
		春～夏	秋～冬
米飯	白米	30分以上	60分以上
	無洗米・發芽糙米		
	胚芽米	60分以上	90分以上
	雜糧米		
	舊米		
	五穀米		

※請注意：

- 1)洗米後請務必浸泡30分鐘以上再煮飯。
- 2)剛洗好的米煮出來的飯會比較硬。
- 3)浸泡過久的米較易破碎。若混雜破碎的米粒或洗米不徹底，煮出來的飯無法提昇美味，泛黃不好吃。

無洗米煮飯訣竅

- 洗米 1、2 次。
水混濁的狀態下直接煮飯會讓澱粉沉澱，不能煮出好吃的米飯。
- 充分地浸泡
- 多加約 3% 左右水量。
並且要使用免洗米專用量杯。
- 充分攪拌讓氣泡飛散。
表面上有氣泡就無法吸收水，飯可能會煮得不好吃。

煮開水功能設定操作方法

轉動旋鈕·點火啟動(固定在大火位置)→按電源按鍵設定

按下自動烹調按鍵(長押2秒以上)進行選擇,選擇煮開水後閃爍5秒,如果沒有切換操作則設定為煮開水模式。

設定後除了電源鍵外,其餘按鍵皆無法操作;沸騰前、沸騰後的區別用熱水圖標來判別。

煮開水功能含「煮開水控制+保溫»;保溫用小火固定1分鐘。

例:煮開水設定操作(點火後按自動鍵二次進入煮開水模式)

操作模式

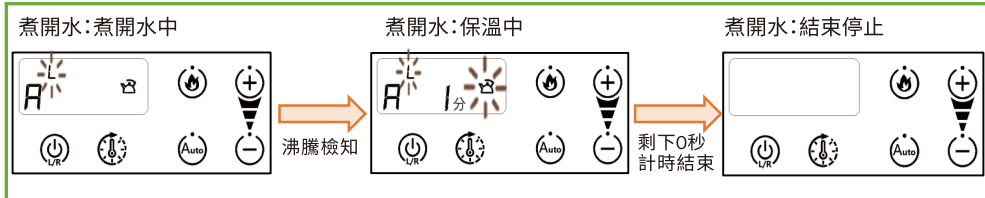
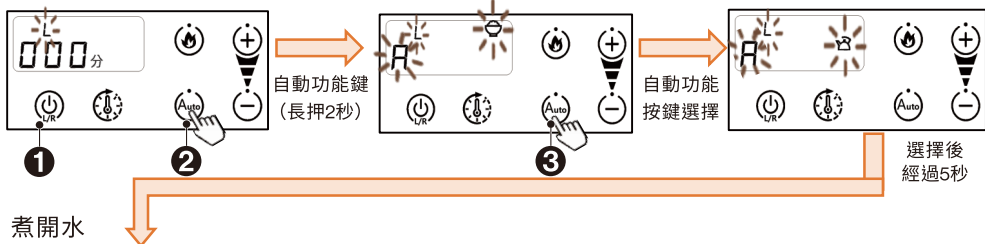

請注意

- 依水壺及鍋具的形狀、材質及水量不同,通知的時間會有不同,以及水溢出之情形。請小心不要燙傷。
- 為了讓溫度感知器可以正確感應,請遵守下列事項。
 - 從點火到沸騰為止
 - 蓋子不要開關
 - 水不可攪拌
 - 不可移動水壺及鍋具
 - 不可加水
 - 不可改變火力
- 以下的情形可能會在到達100°C前被判斷為已沸騰。
 - 已經煮過一次的開水(約70°C以上)再以煮開水模式煮水時。
 - 水壺及鍋具底部髒污或生鏽時。

適合鍋具	適合水量
平底鍋·無水鍋· 多層鍋·水壺 材質:鋁·銅·鐵· 琺瑯·不鏽鋼	500 ml ~ 3L 為防止溢出,請根據水壺和鍋具的大小放入適當的水量(最大容量的6~7成)。

※如果使用砂鍋、耐熱玻璃容器、壓力鍋時,無法正確檢測溫度。

燉煮功能設定操作方法

轉動旋鈕·點火啟動(固定在大火位置)→按電源按鍵設定

按下自動烹調按鍵(長押2秒以上)進行選擇,選擇燉煮後閃爍5秒,如果沒有切換操作則設定為燉煮模式。

設定後,按下功能設定按鍵,可事先設定燉煮時間(保溫計時器)

燉煮功能含「煮開水控制+保溫計時器」。

保溫計時器維持設定了小火的計時器時間並可設定在1分鐘~120分鐘的範圍內。

例:燉煮設定操作(點火後按自動鍵三次進入燉煮模式)

操作模式

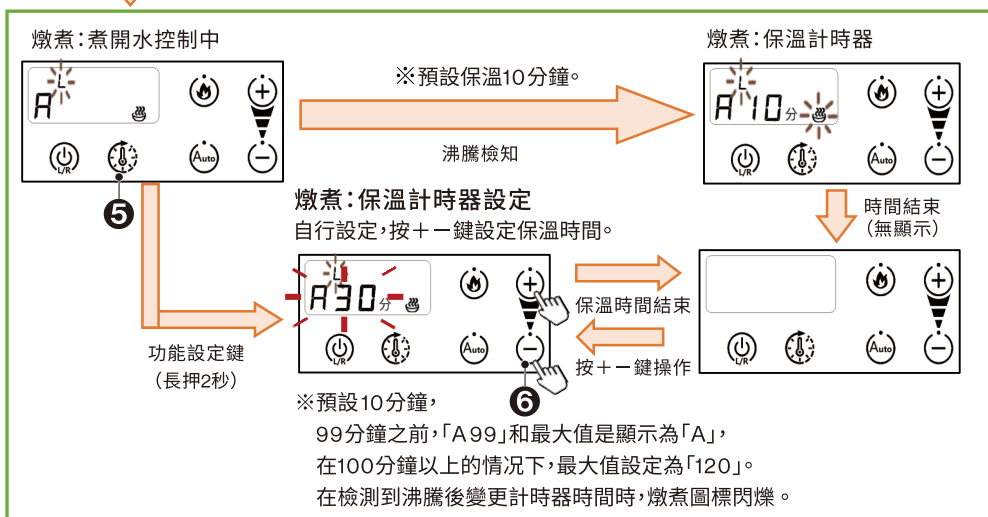
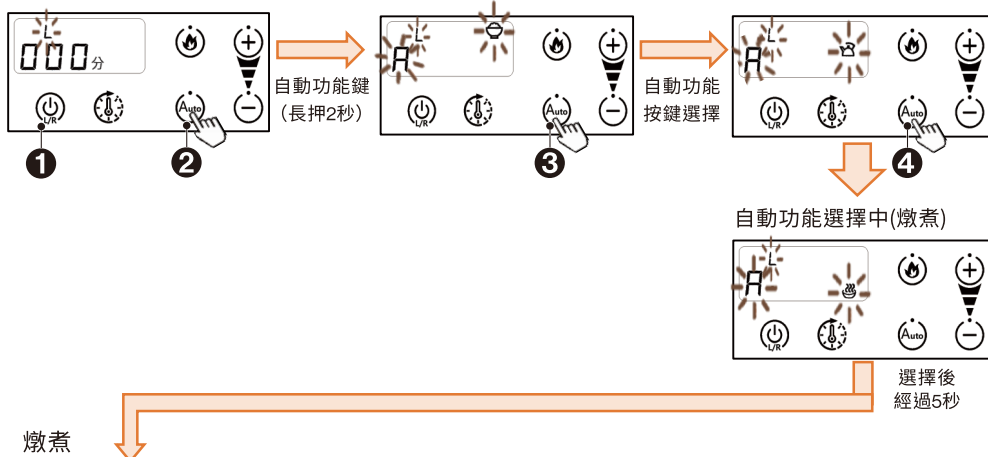

注意事項

使用注意事項

1.除瓦斯爐上貼附的規格銘牌所指示的瓦斯別外，請勿使用其他的瓦斯氣體。

2.不可使用的物品

- 瓦斯爐不可用於烹調食物以外的用途。如：烘乾毛巾、衣物、點燃煤炭...等。
- 不是本公司原廠配置的瓦斯爐零件，如市售或他牌的爐架或內部零件等不可替代使用，以免發生危險。
- 瓦斯爐請勿使用非本公司指定之輔助用具。
如大的鐵板或加熱器、鋁箔湯盤、省能源爐架、節(潔)能板等請勿放在爐架或爐頭上使用。
(以防事故、造成一氧化碳中毒或瓦斯爐異常過熱及玻璃破裂等情形)
不能使用烤網：可能造成滴出的油起火造成異常過熱的情形。



3.瓦斯爐所適用的鍋具：

可承載重量15公斤：烹煮的食物加鍋具勿超過此上限，以免發生危險。

鍋徑最大為28公分：請勿超過此上限，以避免產生輻射熱造成危險。

鍋徑小於14cm時請於爐架上加裝小湯鍋輔助爐架（另購品），勿使用鍋徑小於14cm的鍋具。

4.請勿重擊瓦斯爐表面，也不可將鍋具或重物放置在天板上以免天板破裂或變形。

5.使用中或剛熄火後瓦斯爐尚處高溫，請避免用手觸摸天板、爐頭爐架、湯盤...等，以免燙傷。



使用中除開關柄及操作部位外，其它部份不可碰觸。

- 若異常的高溫造成開關柄及操作部位過熱，可用溼抹布將開關柄及操作部位擦拭一下，再進行功能調整。

6.使用後爐頭及爐架...等會變色，這是正常現象，不會影響產品的安全性。(此為消耗性零件可另外購買。)

7.使用中請留意爐火是否正常，如有異常請參考「日常檢查與清潔」「常見問題」的指示檢查，若仍不正常，聯絡林內客服中心檢修。

安全注意事項

■ 使用時、使用後請注意：點火、熄火...等動作是否確實，使用中請勿遠離

- 1.使用瓦斯爐時若離開煮食場所請務必熄火，以免發生意外危險。
- 2.使用完畢後，請確認關閉瓦斯爐及瓦斯栓。
- 3.定時器僅能做輔助工具，使用瓦斯爐時人員請勿離開。

■ 瓦斯爐附近不可有易燃物品、易爆炸物...等在附近

- 1.易燃物品，如：紙、油類、塑膠、布...等等。
- 2.壓力上升會爆炸的物品，如：噴霧器罐、卡式瓦斯爐...等。

■ 易漏氣的零件應常檢查

- 1.連接瓦斯爐的燃氣配管，請使用依國家檢驗合格的燃氣配管。並應隨時檢查，若發現老化、管壁裂開或固定環鬆弛，應速更換。
- 2.檢查瓦斯是否漏氣，應用肥皂水，嚴禁用火種來試漏。

■ 察覺到瓦斯漏氣時

- 1.立即停止使用，並關閉瓦斯爐及瓦斯栓，同時打開門窗使空氣流通。
- 2.請勿點火。
- 3.請勿打開/切斷電器用品的開關。
- 4.請勿打開或插拔電源插頭。
- 5.請勿在附近使用電話。

若有一氧化碳中毒者，應立即關閉瓦斯栓並將門窗打開，搬離患者至空氣新鮮處，速送醫院急救。

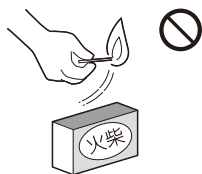

日常檢查與清潔

日常檢查

■ 有正常安裝零件嗎？

- 請確認爐頭、爐架是否放置正確。
- 瓦斯橡皮管與瓦斯接頭裝接處是否在紅線的位置；橡皮管是否鬆動或燒壞、腐蝕、老化。
- 瓦斯爐附近是否有易燃物品。（如油、紙、木...等）

■ 有累積油垢嗎？

- 爐頭的火焰孔及點火／熄火安全裝置（熱電偶、電極）是否被溢出的湯汁堵塞或弄髒。
- 檢查溫度感知器是否可平順地上下滑動。

清潔須知(器具冷卻下進行)

■ 清潔保養後如有拆卸,請正確組回。

- 安全裝置及瓦斯通路部份,絕對不能分解、拆卸。
- 請勿過度拆卸瓦斯爐,避免造成產品損壞及人員受傷。

■ 每次用髒後要清潔。

- 清潔時請戴上手套,並關閉瓦斯栓及待瓦斯爐冷卻後再進行。
- 請用稀釋的廚房用中性清潔劑清潔,清潔完後用擰乾的抹布將清潔劑及水份徹底擦乾。
- 請勿讓水氣及清潔劑殘留或流入機械內部,否則附著在電子零件上,會造成動作異常及腐蝕。
- 請勿使用會造成刮傷的硬刷子、強力菜瓜布或鋼刷...等等,也勿使用非中性清潔劑,否則會造成金屬及塑膠烤漆剝落、變色、色斑、刮傷、生鏽。

清潔及保養部位	清潔與保養方法
天板	<ul style="list-style-type: none">• 清潔時請取下爐架等零件,在穩定狀態下進行。• 請用沾有清潔劑軟布擦拭污垢,再用乾布將清潔劑及水氣徹底擦乾。• 瓦斯爐天板及流理台間的縫隙,清潔請用牙刷等去除污垢。
爐頭部 爐頭(爐座)	<ul style="list-style-type: none">• 用沾有清潔劑的軟布擦拭污垢,再用乾布將清潔劑及水氣徹底擦乾。• 若火焰孔堵塞,請用牙刷去除污垢,污垢嚴重附著時可用牙籤剔除。• 爐頭齒蓋變薄或變形,火焰不聚攏時,請更換新品。
點火/熄火安全裝置 (熱電偶/電極)	<ul style="list-style-type: none">• 用牙刷進行清潔。• 電極(點火針)前端突出,請注意避免受傷。• 若殘留污垢或水氣,會造成點火不良,因此請充分擦乾水氣。
其他部位 爐架/爐頭環蓋 天板押板/吸氣遮罩 旋鈕	<ul style="list-style-type: none">• 用沾有中性清潔劑的軟布擦拭污垢,再用乾布將清潔劑及水氣徹底擦乾。• 烤漆或塑膠製品等表面不宜用強力洗潔劑或去漬油等清洗,以免造成烤漆褪色或剝落。• 零件在正常使用下也會發生變色和塗層脫落問題,不影響性能。
溫度感知器	<ul style="list-style-type: none">• 用手固定感知器,另一隻手用軟布擦拭,不可撞擊或用力旋轉感知器,這樣會造成感知器故障。

長時間不使用時

長時間不使用時,請務必關閉瓦斯栓、取出電池。若先清潔保養,下次使用時會更方便。

安全功能

防止烹飪油過熱於未然

■ 油溫過熱防止裝置

油溫過熱後，可以自動調節火力，防止起火。
這個狀態持續約30分鐘，以及小火的狀態溫度仍持續上升時，會自動熄火。



火力調節

火焰熄滅後自動切斷瓦斯

■ 熄火安全裝置

若湯汁溢出或風吹造成熄火，會自動切斷瓦斯。

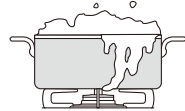

切斷瓦斯

萬一忘記熄火也會在一定時間自動熄火

■ 瓦斯爐忘記熄火功能

在瓦斯爐爐頭點火2小時後會自動熄火。
瓦斯爐忘記熄火功能的時間可以變更。
※在設定瓦斯爐計時器時，忘記熄火功能不起作用。

熄火

嫩煮食物在燒焦初期階段就會自動熄火

■ 燒焦熄火功能

嫩煮食物時，若鍋底燒焦則自動熄火，但依鍋具的材質、料理種類及火力不同，燒焦程度亦不同。
※若鍋底放有海帶和竹皮等料理，燒焦熄火功能有時不會正常發揮作用。



熄火

萬一忘記關閉操作旋鈕，蜂鳴器會發出響聲通知

■ 瓦斯爐操作旋鈕忘記關閉通知功能

利用計時器及便利功能自動熄火，利用安全功能熄火時，若忘記將旋鈕轉回熄火位置，每隔1分鐘蜂鳴器會發出5次「嗶嗶」聲提醒。
因為會消耗電池電力，請立即將旋鈕轉回熄火位置。
但在使用其他爐頭時，蜂鳴器不會發出響聲通知。

鍋底溫度變成高溫時會自動變成小火，防止異常過熱

■ 高溫自動溫度調節功能

大火快炒、煎炒等溫度相對較高的料理，以及空燒時自動調節火力，防止鍋具異常過熱。
該狀態持續約30分鐘時，或者即使是小火狀態下感知器溫度更進一步上升時，會自動熄火。
最初、小火的時候，蜂鳴器會「嗶嗶」地響一次，發出通知。
烹調有障礙時，請使用大火快炒模式。

火力調節

各種設定的變更(自訂功能)

可以變更設定以下功能

功能	內容	設定項目
※1 忘記熄火的自動熄火時間	可以設定瓦斯爐忘記熄火功能的時間。	30 ~ 120(分鐘) (以10分鐘為單位) --: 2小時(初期設定)
煮飯模式煮飯調整	用煮飯模式煮少量的飯時,若在意飯有顏色(焦)或煮的火候不夠,可設定火候大小,共3個階段。	1:弱 2:標準(初期設定) 3:強
煮開水模式及燉煮模式通知時間	為避免過早或過晚的知曉沸騰的通知時間。可設定5個階段的時間。	1:早 2:稍早 3:標準(初期設定) 4:稍晚 5:晚
自動火力調節蜂鳴器	安全功能、便利功能發揮作用,當火力從低溫自動變強時的通知蜂鳴器的on/off可以設定。	on:有蜂鳴聲 (初期設定) off:無蜂鳴聲
※2 操作蜂鳴器	可以設定操作時有/無蜂鳴器通知(「嗶」等)。	on:有蜂鳴聲 (初期設定) off:無蜂鳴聲
全部復位	設定變更(自訂)的所有設定回到初期設定。	在顯示「88」之前, 持續按押計時器設定 按鍵[+] 3秒鐘。

※1 左、右爐頭的設定同時變更。不能對每個爐頭個別進行設定。

※2 設定大火快炒時的蜂鳴聲「嗶嗶嗶」無法消除。

- 可根據個人的喜好自訂功能，方便使用。自訂功能模式切換後，將爐頭熄火，若10秒以上未操作或有操作旋鈕時，則結束自訂功能模式。

忘記熄火的自動熄火時間設定

- 在成為自訂功能模式的基本狀態下，在該狀態下操作各按鍵來切換項目。使用+-按鍵變更設定值；在自訂功能模式切換後，將爐頭熄火。

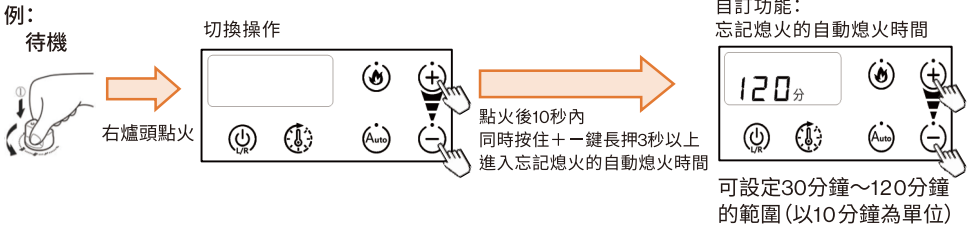

煮飯模式煮飯調整設定

- 從忘記熄火自動熄火時間開始，按 1次自動功能按鍵進行切換。使用+-按鍵變更設定值。

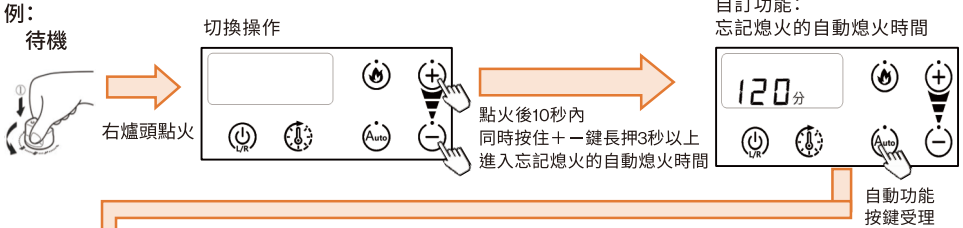

自訂功能：煮飯模式煮飯調整

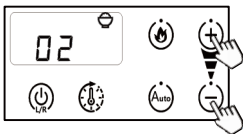

分為1弱、2標準、3增強
共3個階段。

煮開水模式通知時間設定

- 從忘記熄火自動熄火時間開始，按 2 次自動功能按鍵進行切換。
使用 + 一按鍵變更設定值。

例：

待機

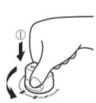

右爐頭點火

切換操作



點火後10秒內
同時按住 + 一鍵長押3秒以上
進入忘記熄火的自動熄火時間

自訂功能：
忘記熄火的自動熄火時間



自動功能
按鍵受理

自訂功能：煮飯模式煮飯調整

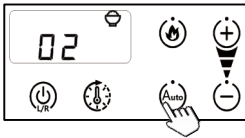

自動功能
按鍵受理

自訂功能：煮開水模式通知時間

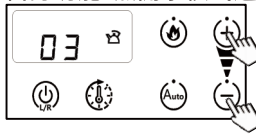

分為 1 早、2 稍早、3 標準、
4 稍晚、5 晚共 5 個階段。

燉煮模式通知時間設定

- 從忘記熄火自動熄火時間開始，按 3 次自動功能按鍵進行切換。
使用 + 一按鍵變更設定值。

例：

待機



右爐頭點火

切換操作

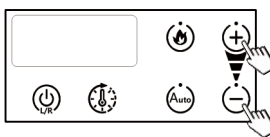

點火後10秒內
同時按住 + 一鍵長押3秒以上
進入忘記熄火的自動熄火時間

自訂功能：
忘記熄火的自動熄火時間



自動功能
按鍵受理

自訂功能：煮飯模式煮飯調整

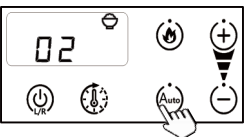

自動功能
按鍵受理

自訂功能：煮開水模式通知時間

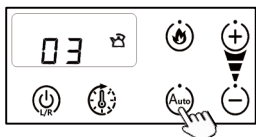

自動功能
按鍵受理

自訂功能：
燉煮模式通知時間

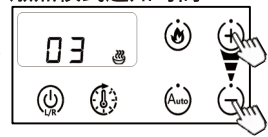

分為 1 早、2 稍早、3 標準、
4 稍晚、5 晚共 5 個階段。

自動火力調節蜂鳴器

- 從忘記熄火自動熄火時間開始按大火快炒按鍵進行切換,使用+一按鍵變更設定值。再次按下大火快炒按鍵,恢復到「忘記熄火自動熄火時間」。

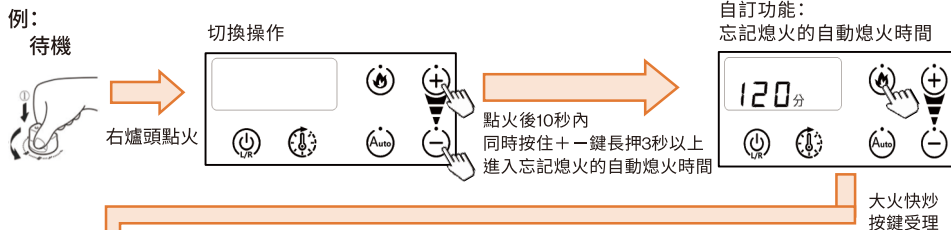

自訂功能:自動火力調節蜂鳴器

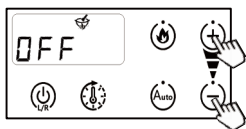

分為 ON、OFF 共 2 個階段。

全部復位

- 根據忘記熄火自動熄火的熄火時間,長按 3 秒以上,使功能設定按鍵復位。
按下功能設定按鍵的時間內顯示倒數計時。(03→02→01→00※00因執行處理而無法顯示)
全部復位後立即進行全亮燈顯示,之後,結束自訂功能模式。

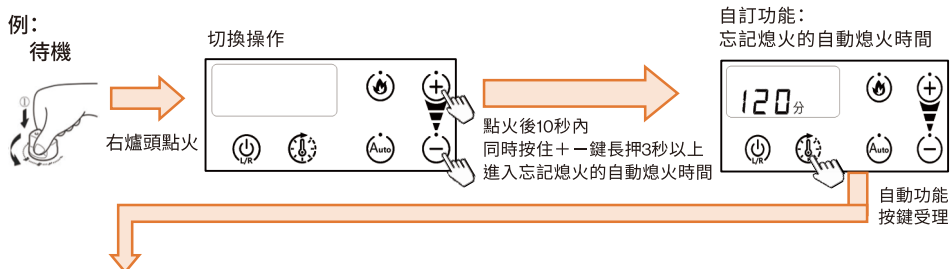

自訂功能:復位操作
(03→02→01顯示)



長按 3 秒

自訂功能:復位結束



經過 1 秒

正常使用:結束停止
(由於旋鈕ON、爐頭非燃燒)



關於蜂鳴器和顯示器

- 關於顯示部的數字 - 1 代表左口爐頭；- 3 代表右口爐頭，常見的代碼及問題如下：
- 要關閉蜂鳴器、顯示部時，請將開關柄轉回熄火位置。

顯示碼	蜂鳴音	內容	原因	處理方式
無顯示	每1分鐘 嗶5次	計時器時間結束	到達設定時間，自動熄火。	請將旋鈕轉回熄火位置。
00	嗶3次	1.忘記熄火的熄火功能作動 2.大火快炒模式結束	到達時間設定後，自動熄火或設定大火快炒模式起最長60分鐘，或從最初自動變為小火起約30分鐘後，會自動熄火。	請將旋鈕轉回熄火位置。 如果要繼續使用時，請重新點火。
01 (-)	嗶3次	馬達閥位置初始化錯誤	馬達閥的初始化動作未完成。	自動開始馬達閥的初始化動作。馬達閥初始化動作完成後，顯示將變為「--」。請在等待顯示變為「--」後，將旋鈕轉回熄火位置。
02	嗶5次	防空燒功能作動 燒焦熄火功能作動 油溫過熱防止功能作動 煮飯過熱切斷功能作動	食用油過熱、燒焦、忘記熄火導致的過熱、空燒等。	重新點火時請注意避免燒燙傷。油溫過熱防止裝置啟動，即使點火(溫度感測器處於高溫狀態)也會熄火。 請將旋鈕轉回熄火位置，待冷卻後再重新點火。
03	嗶3次	無鍋具檢知功能作動	瓦斯爐上偵測到沒有鍋具。	請將鍋具放到瓦斯爐上或請將旋鈕轉至關火位置。
06 (※)	嗶3次	電池電壓降低錯誤或電池更換指示燈亮	電池電量不足。	更換新的鹼性電池(二顆電池必需同時換新)。
11	嗶3次	點火時未點著	食用油過熱、燒焦、忘記熄火導致的過熱、空燒等。	請將旋鈕轉回熄火位置，等到周圍瓦斯散去後再點火。
12	嗶3次	熄火安全裝置作動		
14	嗶5次	溫度感知器過熱裝置作動	檢測出過熱防止功能啟動等異常。	請將旋鈕轉回熄火位置，使用時，待冷卻後再重新點火。
31	嗶1次 (約8秒)	溫度感知器斷線故障 溫度感知器迴路故障	電子零件發生故障	再次使用時，若發生相同現象時，請關閉瓦斯，停止使用，並洽詢問購買本產品之經銷商或林內客服中心。
53		點火器迴路故障		
70		機種判別錯誤		
71		安全克迴路故障		
72		熱電偶迴路故障		

※電池電壓降低錯誤的錯誤代碼「06」僅在確認自設模式、維修模式的錯誤履歷時顯示。(發生錯誤時，電池更換指示燈亮起)

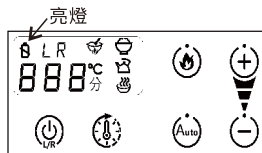

※錯誤顯示 (錯誤代碼12、左爐頭錯誤)

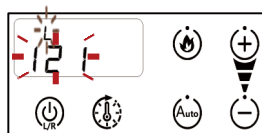

※左圖為左口爐熄火安全裝置啟動。

左2位數: 錯誤代碼

右1位數: 爐頭代碼 (1代表左口爐頭; 3代表右口爐頭)

常見問題

以下為常見的問題，並非故障。若無法自行處理，聯絡林內客服中心。

現象 原因		點火不著或 不易點火	電極一直放電	點火困難	爆破式著火	紅色火焰	火焰不穩定	不正常的聲音	使用中熄火 或容易熄火	點火壓轉開關柄 手離熄火	處理方法
瓦斯栓未開或開不夠		▲		▲	▲		▲				先關閉瓦斯爐， 再將瓦斯栓全開
液化瓦斯快用畢		▲		▲		▲			▲		更換瓦斯桶
瓦斯管內存有空氣		▲									重覆點火動作 直到點火成功
瓦斯壓力 不適當	太低	▲		▲	▲		▲	▲	▲		調整瓦斯壓力 與規格銘牌內容相同
	太高	▲				▲	▲	▲	▲		
瓦斯管折彎		▲		▲	▲		▲	▲	▲		將彎曲部位拉直
點火電極髒污		▲		▲							將髒污物以乾布擦拭 或以尖細物將堵塞物 剔除
爐頭焰孔或空氣孔堵塞		▲		▲	▲	▲	▲	▲	▲	▲	
爐頭安裝不正確				▲	▲	▲	▲	▲			正確安裝
點火操作不正確		▲									正確操作
電池電量不足		▲		▲							更換全新1號電池
空氣調節不正確				▲		▲	▲	▲	▲		正確的調節空氣量
開關柄卡住			▲								檢查
瓦斯別與規格不一致		▲		▲	▲	▲	▲	▲			檢查變更
點火操作不正確		▲								▲	參照“使用方法”的方式
感知裝置溫度太高		▲		▲							感溫裝置冷卻
使用鍋形狀及材質不適合									▲		使用正確的形狀及材質
忘記熄火、安全裝置作動									▲		重新點火
感溫裝置不良		▲									聯絡林內客服中心檢修
點火組故障		▲									
熱電偶(安全裝置)作動中									▲	▲	
熱電偶(安全裝置)故障										▲	
點火高壓線未接好		▲									

售後服務保固條款

家庭用器具售後服務收費之零件保固時間1年，業務用器具保固期半年，但如耗材（例如：電池.....等等）、包裝材料、說明書、保證卡、贈品等部份或因下列之原因發生不良或損壞，不在保固範圍內：

- 1.天災、意外或人為疏忽。（如：地震、水災、雷擊、沙塵暴、颱風.....等）
- 2.安裝方式或環境違反消防安全法規或有安全疑慮者經告知仍未改善者，無法進行維修服務。
- 3.未依照產品手冊之使用提示進行安裝及操作或使用未經認可之配件者。
- 4.不符合允許使用之環境規格。（如：燃氣別、燃氣壓力、水壓或使用電壓不符合規格造成損壞）
- 5.安裝後因搬遷或其他原因於移運過程發生碰撞及震動等狀況造成損壞。
- 6.家庭用器具使用於營業用途。（如：游泳池、餐廳、旅館、溫泉會館）
- 7.環境因素造成線路或零件氧化。（如：高溫潮濕、長期曝曬或雨淋造成退色或鏽蝕）
- 8.做為展示或測試設備使用。

※本說明書內容若有變更等未盡事宜，本公司保有條文修改之權利，不另通知。

※本產品為台灣國內專用商品，請勿使用及安裝於海外及外島地區。若使用於其他國家及地區可能造成意外事故、器具故障。

萬一被使用於海外時，本公司不負責含產品維修在內的一切責任。

※外島地區如欲使用林內產品，請洽當地林內經銷商，以保有完整售後保固及服務。

※本公司家用液化石油氣爐具係依瓦斯壓力2.8kPa設計燃燒，若爐具未內置穩壓器，請消費者務必依國家標準規定使用國家檢驗合格的2.8kPa瓦斯壓力調整器，切勿自行更換未經檢驗合格之不同瓦斯壓力調整器，若因此衍生的產品故障或事故經鑑定確認公會不授受理賠。

保 證 卡

- 正常使用及安裝的情況下，本機提供一年保固。詳細之使用及安裝方式請參照說明書。
- 超過保固期限，如需更換零件，則需收取工本費。
- 其他保固有關於事項，請詳閱內頁「售後服務保固條款」說明內容。
- 服務人員到府上服務時，請出示保證卡。

客 戶 資 料 欄

安 裝 日 期	年 月 日	使用 者 姓 名		電 話	
安 裝 地 址	市 縣	鄉 鎮 區	路 段 (街)	巷 弄	號 樓
經 店 銷 商 章			安 簽 裝 者 章		

(未蓋店章者無效)

TLC-1180

台灣林內工業股份有限公司

32658 桃園市楊梅區梅獅路二段577號

電話 (03)431-3366

免付費電話 0800-093-789

電話受理時間 08:30-21:00

www.rinnai.com.tw

官 網



FB粉絲團

