

保證卡

- 正常使用及安裝的情況下，本機提供一年保固。詳細之使用及安裝方式請參照說明書。
- 超過一年保證期限，如需更換零件，則需收取工本費。
- 其他保固有關事項，請詳閱內頁“售後服務保固條款”說明內容。
- 服務員到府服務時，請出示保證卡。

客戶資料欄

安 裝 日 期	年 月 日	使用 者 姓 名	電 話
安 裝 地 址	市(縣)	鄉(鎮)	路(街) 段 巷 弄 號 樓
經 店 銷 商 章	安 裝 裝 者 章		

(未蓋店章者無效)

XP022273(8)

型
號

RH-7033S RH-8033S RH-9033S

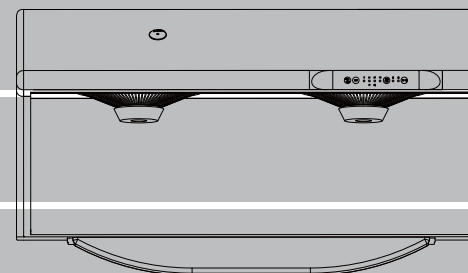

項 目	頁 次
功能簡介	1
控制板簡介	1
開關鍵功能使用說明	2
使用注意事項	3
產品尺寸圖	4
附屬品(附屬配件)	5
安裝原則	6
安裝注意事項	7
故障排除	8
性能規格表	9
售後服務保固條款	9
RoHS聲明	10

- 林內牌排油煙機是一台精心設計，符合您品質要求的排油煙機。
- 為使您的排油煙機保持在最佳狀態，使用前請詳閱本說明書。
- 請正確使用排油煙機，並妥善保存此說明書。



台灣林內工業股份有限公司 桃園市楊梅區梅獅路二段577號

TEL: (03)431-3366 免付費客戶服務專線: 0800-093789 電話受理時間: 08:30~21:00

www.rinnai.com.tw 本說明書所有規格資料僅供參考，正確資料依實物上所標示為準

一.功能簡介

1. 馬達可分高低速運轉。
2. 具有一按完成(5分40秒程式) 電熱除油及自動清洗內部功能。
獨特之處：突破性科技為現代家庭帶來“完全方便”的排油煙機，免拆免裝，一按即可自動清洗，省卻所有清洗排油煙機的煩惱。
3. 具有延遲關機功能。
4. 具有一按開關功能。
5. 微電腦程式操控。

二.控制板簡介

按鈕鍵名稱

1. “開/關”鍵
2. “延遲開機”鍵
3. “電燈”鍵
4. “電熱除油及自動清洗”鍵

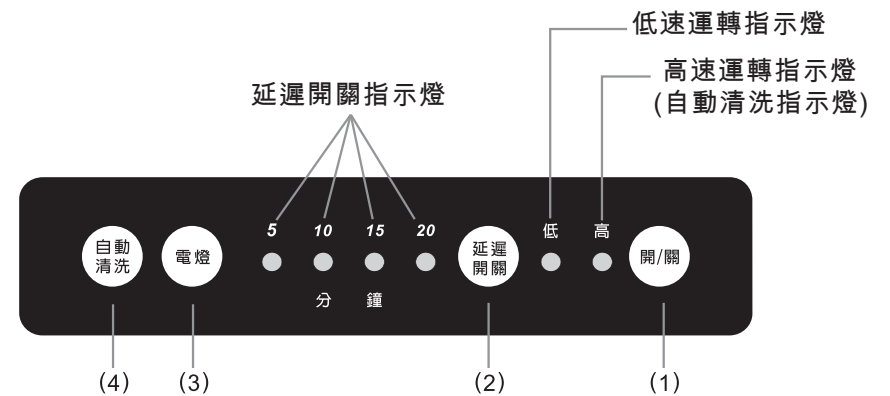

三.開關鍵功能使用說明

A.「開/關」鍵

1. 第一次按“開/關”鍵，左右馬達同時高速運轉，指示燈亦同時亮著。
2. 第二次按“開/關”鍵，左右馬達同時低速運轉，左指示燈同時亮著。
3. 第三次按“開/關”鍵，馬達停止操作，燈全熄，按此動作往復操作。

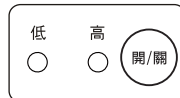
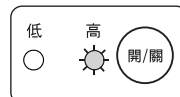

B.「延遲關機」鍵

1. “延遲關機”鍵設定5段時間選擇，操作時方便簡易，5段時間分別為，5分、10分、15分、20分、關機。
2. 按下“延遲關機”鍵設定時間，左右馬達同時運轉，指示燈依次亮啟，當計時結束時，馬達自動停止運轉，指示燈亦熄滅。
3. 按下“延遲關機”鍵設定時間，時間設定從5分→10分→15分→20分→停，依次進行。

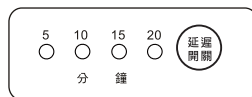

C.「電燈」鍵

控制排油煙機的開關，按一次電燈會亮起，再按一次電燈熄滅。

D.「電熱除油及自動清洗」鍵

1. 按“自動清洗”鍵，電熱除油及自動清洗程式即開始啟動，“低”“高”指示燈同時閃爍。
2. 自動清洗程式依序為：
電熱除油5分鐘→馬達啟動空轉5秒→清潔劑噴10秒→馬達運轉25秒→程式完成並自動停止。
3. 按第一次時啟動“自動清洗程式”，按第二次時可中途關閉程式。

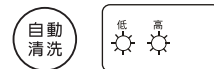

十一. RoHS聲明

設備名稱 Equipment name	排油煙機		型號(型式) Type designation(Type)	RH-7033S RH-8033S RH-9033S		
單元Unit	限用物質及其化學符號 Restricted substances and its chemical symbols					
	鉛 Lead (Pb)	汞 Mercury (Hg)	鎘 Cadmium (Cd)	六價鉻 Hexavalent chromium (Cr+6)	多溴聯苯 Polybrominated biphenyls (PBB)	多溴二苯醚 Polybrominated diphenyl ethers (PBDE)
電路板組	超出 0.1wt%	○	○	○	○	○
馬達組	○	○	○	○	○	○
開關組	○	○	○	○	○	○
燈具組	○	○	○	○	○	○
塑膠組件	○	○	○	○	○	○
金屬組件	○	○	○	○	○	○
電源線組 含內部配線	○	○	○	○	○	○
<p>備考1. "超出0.1 wt %" 及 "超出0.01 wt %" 係指限用物質之百分比含量超出百分比含量基準值。 Note 1: "Exceeding 0.1 wt %" and "exceeding 0.01 wt %" indicate that the percentage content of the restricted substance exceeds the reference percentage value of presence condition.</p> <p>備考2. "○" 係指該項限用物質之百分比含量未超出百分比含量基準值。 Note 2: "○" indicates that the percentage content of the restricted substance does not exceed the percentage of reference value of presence.</p> <p>備考3. "-" 係指該項限用物質為排除項目。 Note 3: The "-" indicates that the restricted substance corresponds to the exemption.</p>						

四. 使用注意事項

A. 功能說明:

本機利用市售廚房專用的除油清潔劑與水混和後注入機器內水箱備用，利用馬達高速運轉時之離心力及衝擊力，達到清洗內部的功能，可永保排油煙機內部清潔，延長排油煙機使用壽命。

B. 操作說明:

1. 使用專用水壺，先加入清水到水位線，再倒入清潔劑到清潔劑線混合。
2. 將水箱蓋依貼紙(如圖A)箭頭方向旋轉方式轉開，將水壺從機箱的水口倒入清潔劑；排油煙機內有隱藏式水箱，容量與量杯相同。
3. 當溢水孔溢出清潔劑時即表示水位已滿，應停止再注清潔劑入水箱中。
4. 按“自動清洗”鍵即啟動電熱除油及自動清洗行程。
5. 當油杯水位到警戒線時，即應取下倒去油污，以防外溢。



C. 注意事項及警告標示:

1. 請使用市售之廚房專用除油清潔劑(穩潔/魔術靈...等)
2. 請按照隨機附送水壺上的指示，添加水與清潔劑。
3. 建議消費者每日清洗排油煙機一次即可，亦可按個人需要減少清洗次數以節省清潔劑。
4. 注入清潔劑時請使用隨機附有的水壺，小心倒進水箱勿使清潔劑溢出機外。
5. 清洗時請注意，勿使油污超過油杯警戒線，以防油污溢出。
6. 請謹防異物流入水箱中，以防止噴水孔堵住。
7. 每一次水壺份量與機內水箱相同，均可用5~6次，可於用畢後再重新倒進新清潔稀釋液，以防過滿。如內水箱過滿，水會自動排出機外直落盛油杯。
8. 每次煮食前必先開排油煙機，才開始煮食，可防止高溫損壞排油煙機。
9. 假如電源線損壞時，請洽本公司檢修。
10. 當小馬達噴水聲音變小時，表示清潔劑用完，必須再注入清潔劑方可清洗。
11. 當排油煙機與瓦斯爐或其他燃燒器具同時使用時，室內應有良好的通風。
12. 若未依說明書執行清潔可能引起火災之危險。
13. 不可在排油煙機下方直接燃燒。
14. 排出的氣體不得藉由瓦斯或其他燃料之排氣通道釋出。
15. 爐具或爐架與排油煙機最低部分之最小距離限制:當排油煙機置於瓦斯爐上此距離至少為70cm。若瓦斯爐之安裝說明書規定更大之距離必須列入考量。
16. 須適當調整以使廢氣完全排出。
17. 本電器不預期供生理、感知、心智能力、經驗或知識不足之使用者(包含孩童)使用，除非在對其負有安全責任的人員之監護或指導下安全使用。
18. 孩童應受監護，以確保孩童不嬉玩電器。
19. 切勿使用非指定電源，本機使用電源為110V/60Hz。
20. 油機表面清洗時不可用水直接沖洗，需以抹布沾上中性清潔劑擦拭。
21. 清洗開關部位時切勿進水，以免觸電及影響功能。
22. 使用有機溶劑(如魔術靈)等清潔劑，清洗風葉及風罩時，請記得油杯內油污立即倒棄，以免甲苯化學劑腐蝕塑膠油杯。

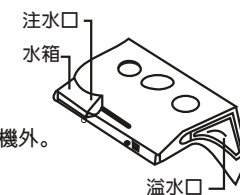

※ 使用者自行以清潔劑噴向風葉清洗時，必須讓馬達持續運轉，避免水囤積於風葉與馬達軸心處，而使水進入馬達的內部，造成馬達有異音或燒毀的情形發生。

五.產品尺寸圖

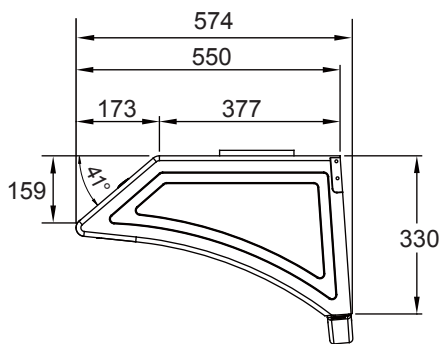
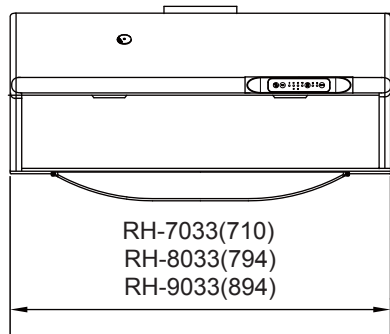
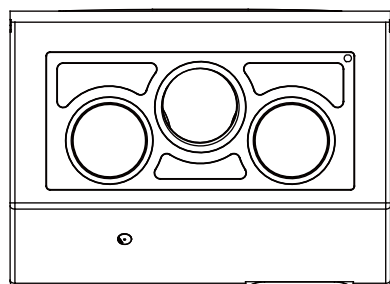

十.性能規格表

性能規格表

項次	機種	RH-7033S	RH-8033S	RH-9033S
淨重		15.5 Kg	16 Kg	17 Kg
機箱尺寸(WxHxD)		710x330x574mm	794x330x574mm	894x330x574
額定電壓		110V ~ 60Hz		
風管口徑		152 mm		
照明		8.5W LED		
調速		1速 ~ 2速		
迴轉速RPM±10%		1100RPM ~ 1600RPM		
噴水馬達		4W		
電熱除油		30W		
額定功率		175W / 1.6A		

十一.售後服務保固條款

- 家庭用機器售後服務收費之零件保固時間1年，業務用機器保固期半年，但如耗材(例如：油網、油杯、電燈.....等等)、包裝材料、說明書、保證卡、贈品等部分或因下列之原因發生不良或損壞，不在保固範圍內：
 1. 天災、意外或人為疏忽。(如:地震、水災、雷擊、沙塵暴、颱風...等)
 2. 安裝方式或環境有安全疑慮者(如:漏電...等)經告知仍未改善者，無法進行維修服務。
 3. 未依照產品手冊之使用提示進行安裝及操作或使用未經認可之配件者。
 4. 不符允許使用之環境或規格:(如:使用電壓不符規格造成損壞)。
 5. 安裝後因搬遷或其他原因於移運過程發生碰撞及震動等狀況造成損壞。
 6. 家庭用機器使用於營業用途 (如:游泳池、餐廳、旅館、溫泉會館)。
 7. 環境因素造成線路或零件氧化，(如:高溫潮濕、長期曝曬或雨淋造成退色或鏽蝕)。
 8. 做為展示或測試設備使用。
- 本說明書內容若有變更等未盡事宜，本公司保有條文修改之權利，不另通知。

九.故障排除

- 使用中發現異常狀況時，請將電源插頭拔掉，並聯絡本公司檢修。
- 處理異常狀況時請將開關電源關掉。

異常狀況	原因及處置方法
馬達不轉	A.查看開關或插頭接觸是否正常。 B.查看燈泡是否會亮以確保電源是否正常。 C.拆下保護網，用手輕撥風葉，如轉不動查看風葉是否卡住。若是，則請更換整組馬達。 D.如風葉用手輕動皆能運轉自如，則是電容器的問題： 1.先看電容器與馬達接線是否脫落。 2.若接線正常，就是電容器損壞，必須更換電容器。 E.如按下馬達按鈕，馬達稍運轉及停止，而於馬達處可聞到一股燒焦臭味，則為馬達燒毀，必須更換整組馬達。
機身震動	A.查看馬達/風葉是否鎖緊機體各部焊接是否脫落。 B.查看風葉是否損壞變形產生震動，應更換風葉。 C.確認機體之吊排片是否鬆脫。
吸力不強	A.排油煙機與爐面距離太高。 B.排風管是否連接太長或彎角太多。 C.排風管出口是否有阻礙或出口彎角過於死角產生風阻太大。 D.排油煙機周圍環境門窗通風太多，對流太大。 E.排油煙機安裝於窗戶所導致，最好在排油煙機後部下方放一片耐火板以遮其窗戶之凹處。
燈泡不亮	須先將電源拔掉或燈泡開關關閉，即可更換。
油盤損壞	油盤破裂請更換原廠油盤。
油杯損壞	油杯破裂請更換原廠油杯。
熱波帶不熱	A.當電熱除油啟動，煮食溫度過高造成110°C溫控跳脫現象；其溫度降至80°C±5°C，則回歸正常。 B.建議使用者煮食方法稍改。

六.附屬品(附屬配件)

件號	名稱	數量
1	鋁管(5½"×6尺)	1
2	風管圈(152mm)	1
3	3/16"×1/4"華司頭十字螺絲	2
4	水壺	1
5	油杯+油杯阻流板	1
6	三腳油杯	2
7	說明書	1

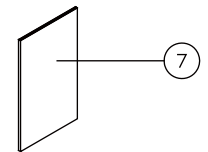
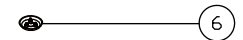
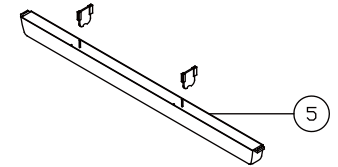
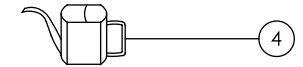
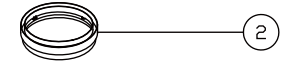

七.安裝原則

- 安裝前先檢查: A. 附件: 說明書、風管圈×1、油杯×1、三腳油杯×2、水壺×1、鋁管×1、3/16" × 1/4"、華司頭十字螺絲×2支。
- B. 性能: 接上電源檢查、照明與馬達鍵是否正常操作。
- C. 此電器必須接上地線, 以免導致任何人受傷或物件損壞。

(A) 周圍環境:

排油煙機安裝之周圍, 應避免門窗過多, 而產生空氣對流太大, 當油煙上昇未至25cm之有效吸力範圍之外, 則無法發揮其除油排煙之效果。

(B) 安裝高度:

排油煙機之安裝高度係以爐面至機體底面之距離, 參考高度為70~75cm。若機體能越接近爐面, 則其排煙效果越佳。

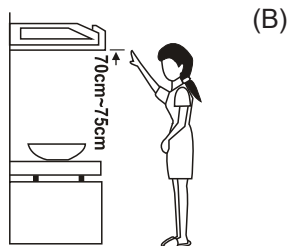

(C) 風管長度:

使用直徑5½吋的鋁風管, 更能提高排風之效率。

排風出口至機體之距離, 應儘量避免過長, 以免氣流擠壓於管內, 影響其排風效果。

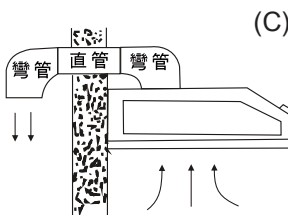

(D) 機體保持水平:

安裝時必須避免下列情況:

- (I) 左右傾側
- (II) 向下歪斜

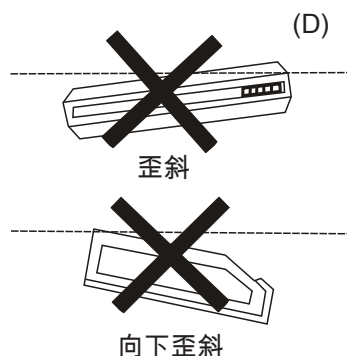

八.安裝注意事項

A. 理想安裝位置:

1. 安裝於爐台之上方。
2. 排油煙機之底部邊緣距地面約在160~170cm之間。
3. 排油煙機之底部邊緣距爐台上面不得超過75cm。

B. 排氣管之安裝位置:

1. 排氣管於爐台正對窗戶之安裝:
敲下一方玻璃, 安裝一塊穿有彎管孔大的合板, 排煙管由此孔穿出, 絕不損壞壁面。
2. 爐台不鄰近窗戶時:
(1) 選擇最近爐台, 可通向室外的窗戶, 裝設排氣管穿窗而出。
(2) 或選最近爐台, 可通向室外的牆壁(非隔間牆壁)打洞, 裝設排氣管穿牆而出。

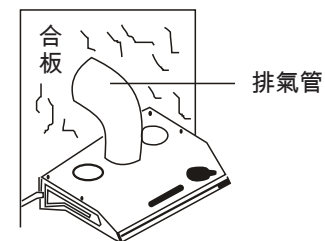

C. 鑽穿牆洞:

1. 先量好彎管正對牆壁位置, 釘頭與牆壁間最多保持3毫米距離, 作掛鉤之用, 此舉有助機身保持水平。
2. 然後在壁面畫好鑽洞範圍, 再使用電鑽鑽穿牆壁。
3. 鑽洞時應要留意牆壁結構和質料, 切勿破壞牆洞以外之壁面。

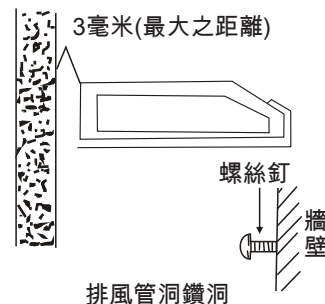

D. 裝設機體及排氣管:

1. 在已選定的安裝位置上, 鎖上螺絲釘。
2. 調整機體兩側之掛鉤(吊鐵), 將機體懸掛於螺絲釘上。
3. 懸掛後, 機體要保持一定水平, (安裝原則裡D項目已敘述)。
4. 按已選好排氣管的適當位置, 選擇適當長度的直管進行裝設。
5. 本風管座已在出廠前套入出風口, 安裝時請將風管照一般方式反方向套入即可。

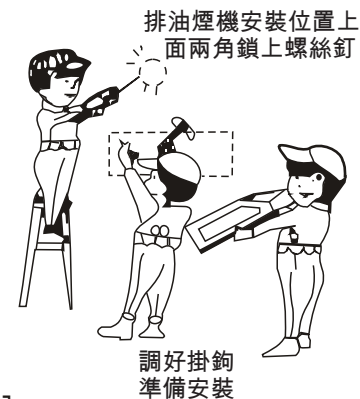

- E. 安裝前先以矽利康注入風管圈後將風管圈嵌入, 再用封膠封住風管圈, 以避免油煙洩漏。